

DUOCREP®

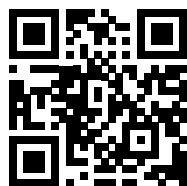

SLEVA 20%



HYDROSOL



SLEVA 15%

AMBULANT KLASIK



SLEVA 20%

ASSISTA



NOVINKA

SANI-CLOTH® 70



SLEVA 45%

www.omniprax.cz

AMPULÁRIUM

obdržíte za 1,- Kč ke každé
objednávce nad 1800 Kč.

Platí od 29.4. do 2.6.2024.

AMPULÁRIUM

Pro bezpečný přenos ampulí

- pro 12 ampulí
- rozměry 20 x 15 x 3 cm
- velcro uzávěr
- materiál polyester



DÁREK

Objednávejte:

www.omniprax.cz

596 731 310

info@omniprax.cz

MAXICREP®

Ekonomická papírová role na vyšetřovací lehátka

- 2 vrstvy kvalitního bílého papíru
- hmotnost 40 g/m²
- perforace po 38 cm
- jednotlivě hygienicky balena
- délka 150 m

SLEVA
10%



od 1 926⁰⁰

Obj. kód	Popis	Cena Kč	-10% Kč
K7 40	Šířka 40 cm, 6 ks	2 140,00	1 926,00
K7 45	Šířka 45 cm, 6 ks	2 630,00	2 367,00
K7 50	Šířka 50 cm, 6 ks	2 780,00	2 502,00
K7 55	Šířka 55 cm, 4 ks	2 140,00	1 926,00
K7 59	Šířka 59 cm, 4 ks	2 480,00	2 232,00

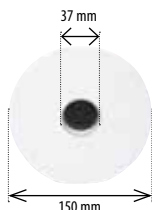

DUOCREP®

Papírová role na vyšetřovací lehátka

- dvě vrstvy kvalitního bílého papíru (hmotnost 40 g/m²)
- perforace po 30 cm
- délka 50 m

SLEVA
20%

od 146⁴⁰

Obj. kód	Popis	Cena Kč	-20% Kč
G7 5040	Šířka 40 cm	183,00	146,40
G7 5046	Šířka 46 cm	206,00	164,80
G7 5050	Šířka 50 cm	209,00	167,20
G7 5055	Šířka 55 cm	236,00	188,80
G7 5059	Šířka 59 cm	248,00	198,40



PLASTIFICUS®

Nepromokavá role na vyšetřovací lehátka

- výborně saje
- nepropouští krev, rozpouštědla, alkohol a další tekutiny
- délka 50 m



Obj. kód	Popis	Cena Kč
60204	Šířka 50 cm	354,00
60205	Šířka 60 cm	410,00

od 354⁰⁰

KELÍMEK BAREVNÝ

- pro pitnou vodu, sputum, moč
- objem 180 ml
- cena za balení se 100 ks

160⁰⁰



Obj. kód	Popis	Cena Kč	-20% Kč
H7 0180-BLAU	Barva modrá	200,00	160,00
H7 0180-GELB	Barva žlutá	200,00	160,00
H7 0180-GRUN	Barva zelená	200,00	160,00
H7 0180-ROT	Barva červená	200,00	160,00

SLEVA
20%

OCHRANNÝ POVLAK

- modrá plastová fólie
- použitelný do rozměrů matrace 100 x 210 cm
- po stranách gumičky
- cena za balení s 10 ks

439⁰⁰



Obj. kód	Cena Kč
H7 2001	439,00

NÁVLEKY STANDARD

Návleky se používají ke krátkodobým návštěvám jednotek intenzivní péče, lékařských ambulancí a dalších čistých místností. Jsou vyrobeny z polyetylénu. Jsou určeny k jednorázovému použití.

- cena za balení se 100 ks

SLEVA
10%



Obj. kód	Cena Kč	-10% Kč
675100	156,00	140,40

140⁴⁰

SUPERECO

Skládané ručníky

- bělený recyklát
- 75% bělost
- 2 vrstvy
- cena za balení 20x 250 ks = 5000 ks

1 350⁰⁰



Obj. kód	Cena Kč
72450	1 350,00

BIO

Jemný BIO toaletní papír

- rychle se rozkládá v odpadu - do 15 s
- velmi pevný a zároveň měkký
- 4 role nahradí 9 klasických rolíček
- cena za balení se 4 rolemi

4 role Bio = 9 běžných rolí



59⁰⁰

Obj. kód	Cena Kč
10300N	59,00

INFINITY

Extra BIG & STRONG toaletní papír

- 2 vrstvy
- 670 útržků
- 73,70 m
- cena za balení se 3 rolemi

112⁰⁰



3 role Infinity = 10 běžných rolí

Obj. kód	Cena Kč
10670	112,00

PROFESSIONAL

Pevný, měkký, dvouvrstvý toaletní papír

- velký návin 500 útržků, 55 m
- délka útržku 11 cm
- průměr role 120 mm
- cena za balení se 4 rolemi

4 role Professional = 10 běžných rolí



125⁰⁰

Obj. kód	Cena Kč
10080	125,00

HYDROSOL

Skládané splachovatelné papírové ručníky

Splachovatelný třívrstvý papírový ručník je vhodný pro vysoce rizikové provozovny, kde lze ručníky namísto do odpadkového koše vhadzovat do toalety. Velmi rychle se rozkládá v odpadu (do 9 vteřin).

- cena za balení s 15x 170 ks = 2550 ks

1 062⁵⁰

SLEVA
15%



Obj. kód	Cena Kč	-15% Kč
72115	1 250,00	1 062,50

BIO

Dvouvrstvé papírové ručníky skládané

- z BIO ekologicky recyklované celulózy
- nejlepší poměr mezi cenou a kvalitou
- rozměr 21,5 x 21 cm
- cena za balení s 15x 200 ks

832⁰⁰

SLEVA
20%



Obj. kód	Cena Kč	-20% Kč
72321	1 040,00	832,00

NOBAGLOVE® LATEX

Latexové nepudrované vyšetřovací rukavice

- vysoká pružnost
- vysoká pevnost v tahu
- odolné proti roztržení
- **cena za balení se 100 ks**

SLEVA
20%



Obj. kód	Popis	Cena Kč	-20% Kč
905451	Malé (S)	182,00	145,60
905452	Střední (M)	182,00	145,60
905453	Velké (L)	182,00	145,60

145⁰⁰

OMNICARE NITRIL

Bezlatexové, nealergizující nepudrované vyšetřovací rukavice

- **cena za balení se 100 ks**



79⁰⁰

SLEVA
30%

Obj. kód	Popis	Cena Kč	-30% Kč
RD30019002	Malé (S)	114,00	79,80
RD30019003	Střední (M)	114,00	79,80
RD30019004	Velké (L)	114,00	79,80
RD30019005	Extra velké (XL)	114,00	79,80

NOBAGLOVE NITRIL

Nitrilové nepudrované vyšetřovací rukavice

- bez pudru, bez latexu, pro citlivou kůži
- nealergizují
- velmi elastické
- netrhají se
- pevné
- **cena za balení se 100 ks**

SLEVA
20%



99²⁰

Obj. kód	Popis	Cena Kč	-20% Kč
905561	Malé (S)	124,00	99,20
905562	Střední (M)	124,00	99,20
905563	Velké (L)	124,00	99,20

SEMPERCARE

Latexové vyšetřovací nesterilní nepudrované rukavice

- s rolovacím okrajem
- se syntetickou vnitřní vrstvou pro snadné a rychlé navlékání i zvláště nedráždicí pokožku
- výborný pocit na dotek a bezpečné uchopení
- vysoká odolnost proti protržení
- **cena za balení se 100 ks**

146⁷⁰



SLEVA
10%

Obj. kód	Popis	Cena Kč	-10% Kč
152241	Malé (S)	163,00	146,70
152242	Střední (M)	163,00	146,70
152243	Velké (L)	163,00	146,70

SOFTHAND® LATEX

Latexové nepudrované vyšetřovací rukavice

- velmi pružné
- výborné úchopové vlastnosti
- netrhají se
- **cena za balení se 100 ks**

180⁰⁰



SLEVA
10%

Obj. kód	Popis	Cena Kč	-10% Kč
H9 0400	Extra malé (XS)	201,00	180,90
H9 0401	Malé (M)	201,00	180,90
H9 0402	Střední (M)	201,00	180,90
H9 0403	Velké (L)	201,00	180,90
H9 0404	Extra velké (XL)	201,00	180,90

NORM JECT®

- značkové sterilní stříkačky
- dobře chodící píst
- konektor luer
- perfektní průhlednost válce
- **cena za balení se 100 ks**

SLEVA
20%

od 98⁴⁰



Obj. kód	Popis	Cena Kč	-20% Kč
I3 0201	Objem 2 ml	123,00	98,40
I3 0202	Objem 5 ml	185,00	148,00
I3 0203	Objem 10 ml	244,00	195,20
I3 0204	Objem 20 ml	352,00	281,60

INZULIN

Značkové sterilní stříkačky

- dobře chodící píst
- konektor luer
- perfektní průhlednost válce
- jednotlivě sterilně baleny

od 129⁰⁰



Obj. kód	Popis	Cena Kč
I3 040100	U40, objem 1 ml, bez jehly, 100 ks	410,00
I3 0605	U40, objem 1 ml, jehla 0,33 x 12,7 mm, 10 ks	129,00
I3 06044	U100, objem 0,5 ml, jehla 0,33 x 12,7 mm, 100 ks	1 030,00

NEOPOINT®

- velmi ostré jehly
- konektor luer
- **cena za balení se 100 ks**

SLEVA
20%

od 69⁷⁶



Obj. kód	Popis	Cena Kč	-20% Kč
L1 0220	Šedá, 27G 3/4, 12 mm x 0,40 mm	87,20	69,76
L1 0301	Šedá dlouhá, 27G 1 1/2, 40 mm x 0,40 mm	138,00	110,40
L1 0101	Hnědá, 26G 1/2, 12 mm x 0,45 mm	107,00	85,60
L1 0218	Hnědá dlouhá, 26G 7/8, 16 mm x 0,45 mm	87,20	69,76
L1 0102	Oranžová, 25G 5/8, 16 mm x 0,50 mm	107,00	85,60
L1 0302	Oranžová dlouhá, 25G 1 1/2, 40 mm x 0,50 mm	138,00	110,40
L1 0217	Fialová, 24G 1, 25 mm x 0,55 mm	87,20	69,76
L1 0216	Modrá, 23G 1, 25 mm x 0,60 mm	87,20	69,76
L1 0214	Modrá dlouhá, 23G 1 1/4, 30 mm x 0,60 mm	87,20	69,76
L1 0212	Černá, 22G 1 1/4, 30 mm x 0,70 mm	87,20	69,76
L1 0202	Zelená, 21G 1 1/2, 40 mm x 0,80 mm	87,20	69,76
L1 0105	Zelená dlouhá, 21G 2, 50 mm x 0,80	231,00	184,80
L1 0201	Žlutá, 20G 1 1/2, 40 mm x 0,90 mm	87,20	69,76
L1 0107	Žlutá dlouhá, 20G 2 3/4, 50 mm x 0,90 mm	242,00	193,60
L1 0104	Běžová, 19G 1 1/2, 40 mm x 1,10 mm	113,00	90,40
L1 0103	Růžová, 18G 1 1/2, 40 mm x 1,20 mm	113,00	90,40

MEDIWARE® LUER

Značková sterilní stříkačka s perfektně lehce chodícím a dobře těsnícím pístem a konektorem luer. Popis válce je velmi dobře čitelný a nesmažává se.

od 3¹²

SLEVA
10%



Obj. kód	Popis	Cena Kč	-10% Kč
I3 0510	Centrální koncovka luer, objem 2/3 ml	3,47	3,12
I3 0511	Centrální koncovka luer, objem 5/6 ml	4,49	4,04
I3 0512	Centrální koncovka luer, objem 10/12 ml	5,40	4,86
I3 0513	Excentrická koncovka luer, objem 20/25 ml	8,18	7,36
I3 040700	Excentrická koncovka luer, objem 50/60 ml	23,60	21,24

JANET

Proplachovací stříkačky s katetrovou násadou

- velmi dobře chodící gumový píst
- sterilně baleny

od 33⁵⁸

SLEVA
15%



Obj. kód	Popis	Cena Kč	-15% Kč
I3 041200	Objem 100 ml	104,00	88,40
I3 040800	Objem 60 ml	39,50	33,58

MEDIWARE® LUER LOCK

Značková sterilní stříkačka s perfektně lehce chodícím a dobře těsnícím pístem a šroubovacím konektorem luer lock. Popis válce je velmi dobře čitelný a nesmažává se.

od 5¹⁵



Obj. kód	Popis	Cena Kč
I3 0501	Objem 2/3 ml	5,15
I3 0502	Objem 5/6 ml	6,47
I3 0503	Objem 10/12 ml	7,79
I3 0504	Objem 20/25 ml	13,00
I3 0506	Objem 50/60 ml	26,30

WING-FLO

Křídlatá jehla s hadičkou, ostrá kanyla, jednotlivě sterilně balena, koncovka Luer Lok, barevné kódování průměrů.

- **cena za balení s 50 ks**

402⁰⁰



Obj. kód	Popis	Cena Kč
I4 0027	Wing-Flo, křídlatá jehla s hadičkou, 0,40 x 19 mm, 27G, šedá	402,00
I4 0025	Wing-Flo, křídlatá jehla s hadičkou, 0,50 x 19 mm, 25G, oranžová	402,00
I4 0023	Wing-Flo, křídlatá jehla s hadičkou, 0,60 x 19 mm, 23G, modrá	402,00
I4 0022	Wing-Flo, křídlatá jehla s hadičkou, 0,70 x 19 mm, 22G, černá	402,00
I4 0021	Wing-Flo, křídlatá jehla s hadičkou, 0,80 x 19 mm, 21G, zelená	402,00
I4 0020	Wing-Flo, křídlatá jehla s hadičkou, 0,90 x 19 mm, 20G, žlutá	402,00
I4 0019	Wing-Flo, křídlatá jehla s hadičkou, 1,1 x 19 mm, 19G, běžová	402,00
I4 0018	Wing-Flo, křídlatá jehla s hadičkou, 1,2 x 19 mm, 18G, růžová	402,00

SERVOINJEKT®

- poinjekční vlísové náplasti
- tělová barva, snadno dělitelná, hypoalergenní
- výborně lepí, německá kvalita, 2 x 4 cm
- **cena za balení s 250 ks**

256⁵⁰



SLEVA
25%

Obj. kód	Cena Kč	-25 % Kč
J8 2990	342,00	256,50

RUDANAHT®

Sterilní náplastový steh

Výborně lepicí elastické náplastové pásky se používají k adaptaci okrajů ran u čerstvých zranění. Rovněž je možno je použít na operační rány. Tělová barva.



od 20⁰⁰

SLEVA
20%

Obj. kód	Popis	Cena Kč	-20 % Kč
060803	75 mm x 3 mm, 5 ks	28,70	22,96
060806	75 mm x 6 mm, 3 ks	25,00	20,00

MINISTRIPS®

Poinjekční náplast

- flexibilní hnědý plast
- odolná vodě, nešpiní se
- jednotlivě balena
- **cena za balení s 500 ks**

od 234⁰⁰



Obj. kód	Popis	Cena Kč
090094	0,9 x 3,8 cm	234,00
090105	1,6 cm x 5,7 cm	259,00
090206	1,9 cm x 7,6 cm	292,00
090307	2,5 cm x 7,6 cm	359,00

DERMAPLAST®

Značkové poinjekční náplasti

- nelepí se k ráně
- nealergizují
- pevně drží
- cenově výhodné
- rozměry 4 x 1,6 cm
- **cena za balení s 250 ks**

SLEVA
30%



Obj. kód	Cena Kč	-30 % Kč
535381	224,00	156,80

156⁸⁰

RUDAVLIES® STERILNÍ

Sterilní rychloobvaz je vyroben z bílého elastického vlísku, který je opatřen hypoalergenním polyakrylátovým lepidlem. Polštářek se nelepí k ráně a má velmi vysokou sací schopnost. Lepidlo výborně drží a nezanechává stopy na kůži.

- **cena za balení s 50 ks**



od 101⁷⁰

Obj. kód	Popis	Cena Kč	-10 % Kč
072585	5 cm x 7 cm	113,00	101,70
072586	10 cm x 6 cm	214,00	192,60
072587	10 cm x 8 cm	242,00	217,80
072588	12 cm x 10 cm	345,00	310,50
072590	15 cm x 10 cm	402,00	361,80
072591	20 cm x 10 cm	502,00	451,80
072592	25 cm x 10 cm	601,00	540,90
072593	30 cm x 10 cm	886,00	797,40
072595	35 cm x 10 cm	1010,00	909,00

SLEVA
10%

MINISTRIPS®

Poinjekční náplast

- flexibilní hnědý plast
- odolná vodě, nešpiní se
- jednotlivě balena
- **cena za balení s 500 ks**

od 234⁰⁰



Obj. kód	Popis	Cena Kč
090094	0,9 x 3,8 cm	234,00
090105	1,6 cm x 5,7 cm	259,00
090206	1,9 cm x 7,6 cm	292,00
090307	2,5 cm x 7,6 cm	359,00

RUDASILK®

Hypoalergenní hedvábná náplast je opatřena polyakrylátovým lepidlem. Je vhodná k fixaci krytí, obvazů, sond, katetrů, apod. ve všech oborech medicíny.

SLEVA
15%



od 22⁰²



Obj. kód	Popis	Cena Kč	-15 % Kč
070591	1,25 cm x 9 m, bez bočních kroužků	25,90	22,02
070592	2,5 cm x 9 m, bez bočních kroužků	51,40	43,69
070595	5 cm x 9 m, bez bočních kroužků	76,00	64,60

RUDASTRIP®

Spolehlivě lepicí sterilní bílé elastické náplastové pásky se používají k adaptaci okrajů ran u čerstvých zranění. Rovněž je možno je použít na operační rány.

od 11¹²



Obj. kód	Popis	Cena Kč	-35% Kč
065406	38 mm x 6 mm, 6 ks	23,60	15,34
065806	75 mm x 6 mm, 3 ks	17,10	11,12
066006	100 mm x 6 mm, 10 ks	23,60	15,34
066012	100 mm x 12 mm, 6 ks	25,00	16,25
066225	125 mm x 25 mm, 4 ks	38,00	24,70

**SLEVA
35%**

NOBADERM®

Sterilní průhledný fóliový rychloobvaz je vyroben z polyuretanu a je opatřen hypoalergenním polyakrylátovým lepidlem. Fólie chrání aseptické rány (např. operační rány) před vstupem infekce. Obvaz je odolný vodě, ale propustný pro vodní páry. Je vhodný i k tzv. vlhkému hojení ran. Rozměr 6 x 7 cm.



9⁹⁹

**SLEVA
35%**

Obj. kód	Cena Kč	-35% Kč
160606	14,60	9,49



CURAPLAST®

Náplasti tělové barvy

- baleny v kotoučích a v kartonku
- snadno se vytahují
- rozměry 2 x 4 cm
- **cena za balení s 250 ks**



Obj. kód	Cena Kč
30625	280,00

280⁰⁰

CURAPOR®

Sterilní samolepicí obvaz

- připraven k okamžitému použití
- ošetření ran a převazy ran všeho druhu
- spolehlivé uzavření obvazu ze všech stran

**SLEVA
10%**

od 56⁶¹



Obj. kód	Popis	Cena Kč	-10% Kč
32902	7 cm x 5 cm, 5 ks	62,90	56,61
32903	10 cm x 8 cm, 5 ks	90,30	81,27

CURAFIX® H

Elastická fixovací náplast, zvláště vhodná pro technicky obtížné partie těla (např. klouby, krk, zvrášená pokožka). Role s 10 m náplasti.

od 222⁰⁰



Obj. kód	Popis	Cena Kč
138941	5 cm x 10 m	222,00
138942	10 cm x 10 m	298,00
138943	15 cm x 10 m	430,00

CURATEST®

Alergologická testovací náplast

Curatest je pokožku nedráždicí náplast z netkané textilie, určená pro epikutánní testy.

- snadná manipulace při vkládání a aplikaci
- drží dobře a trvale
- popisovatelný, odnímatelný boční okraj pro usnadnění diagnostiky
- dobře savé polštářky z netkané textilie
- šetrná k pokožce
- podkladová netkaná textilie: bílá, 100% polypropylen
- uchycení testovací komory: polyesterová fólie
- **cena za balení s 50 ks**

770⁰⁰

**SLEVA
10%**

Obj. kód	Cena Kč	-10% Kč
30054	856,00	770,40

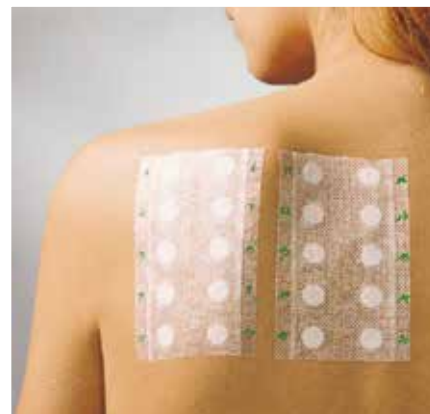

BABYPORE

Dětské náplasti s polštářkem

- voděodolné
- vhodné pro citlivou kůži
- rozměry 16 x 56 mm
- **cena za balení s 20 ks**



51⁰⁰



Obj. kód	Cena Kč
1320900001	51,00

RUDADERM JUNIOR

Náplasti s dětskými motivy

- ekonomické balení
- dětské motivy
- sterilní, jednotlivě balené
- vhodné pro ošetření menších poranění, míst vpichu
- se savým polštářkem
- hypoalergenní
- **cena za balení s 500 ks**



od 299⁰⁰



Obj. kód	Popis	Cena Kč
091105	1,6 x 5,7 cm	299,00
091206	1,9 x 7,6 cm	319,00

PEDIATRICKÉ ŠKRTIDLO

- ergonomické
- snadno ovladatelné

SLEVA
10%

428⁴⁰

Obj. kód	Popis	Cena Kč	-10% Kč
G2 906-MAGIC	Magic	476,00	428,40
G2 906-ZOO	ZOO	476,00	428,40



Magic



ZOO

RUDAMED® JUNIOR

Sterilní náplast pro ošetření dětských pacientů

- voděodolná, pružná
- kontaktní krycí polštářek
- potištěna dětskými motivy
- šířka 6 cm, délka 10 cm
- **cena za balení s 10 ks**

24⁸²

SLEVA
15%



Obj. kód	Cena Kč	-15% Kč
084106	29,20	24,82

ZOO SORTIMENT

- figurky ze zdravotně nezávadného malovaného plastu
- zaručeně nejedovaté
- určené jako dárky pro malé pacienty
- **cena za balení se 104 ks**

SLEVA
15%



Obj. kód	Cena Kč	-15% Kč
P1 004	547,00	464,95

464⁹⁵

INFÚZNÍ SOUPRAVA

od 21³⁰



Obj. kód	Popis	Cena Kč
GA606103	Infúzní souprava Gama 103	21,30
GA606127	Infúzní souprava Gama 127	22,50

SAFE TOUCH

Bezpečná křídlatá jehla s hadičkou

Vylučuje možnost zranění personálu infekční jehlou. Venepunkce se provádí běžným způsobem. Při vytažení jehly z žíly se stiskne boční pružná část, jehla zajede bezpečně do ochranné trubičky, ze které není možno ji vytáhnout. Pružná křídélka a hadička se šroubovacím konektorem luer lock se zátkou pro snadnou venepunkci.



Obj. kód	Popis	Cena Kč
I4 6025	0,5 x 20 mm, 25G, oranžová	26,30
I4 6023	0,6 x 20 mm, 23G, modrá	26,30
I4 6022	0,7 x 20 mm, 22G, černá	26,30
I4 6021	0,8 x 20 mm, 21G, zelená	26,30
I4 6019	1,1 x 20 mm, 19G, béžová	26,30

26³⁰

INTROCAN

- intravenózní bezpečnostní kanyla

B|BRAUN
SHARING EXPERTISE



37³⁰

Obj. kód	Popis	Cena Kč
4251601-01	0,7 x 19 mm, 24G, žlutá	37,50
4251628-01	0,9 x 25 mm, 22G, modrá	37,50
4251644-01	1,1 x 32 mm, 20G, růžová	37,50
4251679-01	1,3 x 45 mm, 18G, zelená	37,50
4251687-01	1,3 x 32 mm, 18G, zelená	37,50
4251695-01	1,7 x 50 mm, 16G, šedá	37,50

SERVOBOX

Bezpečné nádoby na použité jehly a stříkačky

- záklopka brání vypadnutí infikovaných předmětů
- bezpečnostní hermetický uzávěr
- beze zbytku spalitelné, nezatěžují životní prostředí

od 18⁵⁴

SLEVA
10%

Obj. kód	Popis	Cena Kč	-10 % Kč
19 0101	Žlutá, 100 ml	20,60	18,54
19 0105	Žlutá, 500 ml	34,20	30,78
19 0150	Nádoba žlutá, 500 ml	42,50	38,25
19 0115	Žlutá, 1500 ml	46,60	41,94
19 0117	Žlutá, 1700 ml	54,80	49,32
19 0120	Žlutá, 2000 ml	57,50	51,75
19 0125	Černá, 5000 ml	206,00	185,40
19 0130	Černá, 11000 ml	342,00	307,80
19 0135	Černá, 20000 ml	547,00	492,30



MEDIWARE LANCET

Ostré a bezpečné krevní lancety, jednotlivě sterilně balené. Speciálně formovaný konkávní hrot zajišťuje maximální množství odebrané krve při minimálním poranění tkáně.

- cena za balení s 500 ks



Obj. kód	Cena Kč
B2 01500	448,00

448⁰⁰

STERILANCE

Sterilní lancety

- k bezpečnému odběru krve
- z lancety se sejme průhledná čepička
- lanceta se přitiskne na odběrové místo
- stiskne se tlačítko, které uvolní pérový mechanismus
- po punkci se na lancetu opět nasadí ochranná čepička a lanceta se vloží do kontejneru na jehly
- cena za balení se 100 ks



Obj. kód	Popis	Cena Kč
A2 3931	18G, zelená, hloubka vpichu 1,8 mm, pro děti	415,00
A2 3941	26G, žlutá, hloubka vpichu 1,8 mm	415,00
A2 3951	21G, oranžová, hloubka vpichu 2,2 mm	415,00
A2 3961	21G, fialová, hloubka vpichu 2,8 mm	415,00

415⁰⁰

DEZINFEKCE & HYGIENA RUKOU

MANUSEPT® BASIC

Dezinfekce rukou

- bez barviv a parfemace
- základní spektrum účinnosti
- dobrá snášenlivost s pokožkou

od 98⁰⁰

SLEVA
15%



Obj. kód	Popis	Cena Kč	-15 % Kč
B-975611	Láhev 100 ml	116,00	98,60
B-977142	Láhev 500 ml	182,00	154,70
B-977140	Láhev 1000 ml	313,00	266,05
B-977145	Kanystř 5 l	1340,00	1139,00

STERILLIUM®

- hygienická a chirurgická dezinfekce rukou
- chirurgická dezinfekce za 3 minuty
- aplikace bez použití vody

SLEVA
10%

od 130⁵⁰



Obj. kód	Popis	Cena Kč	-10 % Kč
E1 10661	Láhev 100 ml	145,00	130,50
E1 0600	Láhev 500 ml	248,00	223,20
E1 0601	Láhev 1000 ml	431,00	387,90
E1 0602	Kanystř 5 l	1970,00	1773,00

STERILLIUM® MED

Hygienická a chirurgická dezinfekce rukou

- bez barviv a parfemace
- zvláčňující efekt
- okamžitý účinek

SLEVA
10%

od 116¹⁰



Obj. kód	Popis	Cena Kč	-10 % Kč
B-981036	Láhev 100 ml	129,00	116,10
B-981037	Láhev 500 ml	313,00	281,70
B-981038	Láhev 1000 ml	521,00	468,90
B-981039	Kanystř 5 l	2230,00	2007,00

SEPTODERM GEL

Gelový alkoholový dezinfekční přípravek na bázi kombinace alkoholů. Určený k hygienické a chirurgické dezinfekci rukou. S obsahem zvláčňujících přísad pro extra ochranu pokožky.

- hygienická a chirurgická dezinfekce rukou
- rychlá a dlouhotrvající účinnost
- široké spektrum účinku včetně plného spektra virů a mykobakterií
- zanechává pocit svěžetí, jemné a vláčné pokožky
- příjemná aplikace a nižší spotřeba díky gelové formulaci
- **objem 500 ml**

311⁰⁰



Obj. kód	Cena Kč
7000265	311,00

STERILLIUM® GEL PURE

Alkoholový gelový přípravek

- hygienická a chirurgická dezinfekce rukou
- vynikající péče o pokožku
- baktericidní
- fungicidní na kvasinky
- tuberkulocidní
- mykobaktericidní
- virucidní na obalené viry vč. HBV, HIV, HCV
- nezávislý na dostupnosti umyvadla či vody

od 115²⁰

SLEVA
10%



Obj. kód	Popis	Cena Kč	-10 % Kč
B-980388	Láhev 475 ml, pumpička	286,00	257,40
B-981314	Lahvička 100 ml, bez pumpičky	128,00	115,20

STELLISEPT® MED

Antibakteriální emulze pro mytí rukou a těla

- hygienické mytí rukou
- nedráždí pokožku ani sliznice

od 131²⁰

SLEVA
20%



Obj. kód	Popis	Cena Kč	-20 % Kč
B-975661	Láhev 100 ml	164,00	131,20
E1 975665	Láhev 500 ml	339,00	271,20
E1 975660	Láhev 1000 ml	588,00	470,40

CUTASEPT® F

- bezbarvá dezinfekce kůže
- baktericidní, fungicidní, virucidní
- vynikající snášenlivost
- okamžitá účinnost, německá kvalita

**SLEVA
10%**

od 139⁵⁰



Obj. kód	Popis	Cena Kč	-10 % Kč
E1 381	Sprej 50 ml	155,00	139,50
E1 0203	Sprej 250 ml	234,00	210,60
E1 0205	Láhev 1000 ml	390,00	351,00
E1 389	Kanistr 5 l	1180,00	1062,00

CUTASEPT® G

Dezinfekční prostředek na kůži s barvivem

- obsahuje barvivo k označení operačního pole
- působí velmi rychle
- dezinfikuje a odmašťuje pokožku

od 364⁰⁰



Obj. kód	Popis	Cena Kč
E1 0206	Láhev 1000 ml	364,00
E1 10389	Kanistr 5 l	1 250,00

SEPTODERM®

Tekutá alkoholová dezinfekce pokožky

- výborná snášenlivost s pokožkou
- bez barviv, parfémů a alergenních složek
- snadná aplikace pomocí mechanického rozprašovače
- rychlý a dlouhotrvající účinek
- **objem 250 ml**

297⁰⁰



Obj. kód	Cena Kč
70000211	297,00

SKINSEPT F

Vysoce účinný bezbarvý přípravek určený k dezinfekci operačního pole a kůže před injekcemi, punkcemi apod. Neobsahuje jód. Neředí se.

od 230⁰⁰



Obj. kód	Popis	Cena Kč
3020640	350 ml, s rozprašovačem	243,00
3020620	500 ml	230,00

ALKOTIP® ECOBOX

Dezinfekční a čisticí polštářky

- napuštěny 70 % alkoholem
- snadno se odebírají ze zásobní nádoby
- rozměry 44 x 44 mm
- **cena za balení se 155 ks**

202⁵⁰



**SLEVA
10%**

Obj. kód	Cena Kč	-10 % Kč
G6 0202	225,00	202,50

ALKOTIP®

Alkotip® čtverečky jsou napuštěny 70 % isopropylalkoholem a používají se k čištění kůže před venepuncí a jinými drobnými zákroky.

od 155⁰⁰

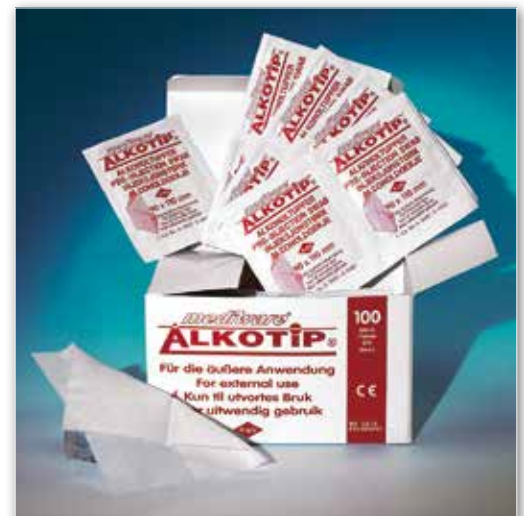

Obj. kód	Popis	Cena Kč
G6 02	62 x 26 mm, 100 ks	155,00
G6 0250	62 x 26 mm, 250 ks	288,00
G6 03	45 x 87 mm, 100 ks	262,00
G6 04	90 x 110 mm, 100 ks	420,00
G6 01	Alkoholové čisticí tyčinky, délka 100 mm, 50 ks	288,00

DEZINFEKCE POVRCHŮ A PODLAH

INCIDIN PLUS

Koncentrovaný dezinfekční a čisticí prostředek určený pro povrchovou dezinfekci a čištění všech omyvatelných ploch a předmětů (podlahy, stěny, kachlíky, nábytek apod.).

SLEVA
10%



od 1 656⁰⁰

Obj. kód	Popis	Cena Kč	-10 % Kč
3054890	Koncentrát, 2 l	1 840,00	1 656,00
3054930	Koncentrát, 6 l	4 660,00	4 194,00

KOHR SOLIN FF

Dezinfekční přípravek Kohrsolin FF má velmi dobrou materiálovou snášenlivost a vynikající čisticí schopnost, neobsahuje formaldehyd, má široké spektrum účinnosti, vč. MRSA, a působí velmi rychle.

Oblast použití: dezinfekce a čištění ve všech oblastech medicíny, v ambulancích, ordinacích, lékárnách. Všude tam, kde je požadována maximální úroveň hygieny, účinnost a vhodná dostupnost. Pro dezinfekci pracovních povrchů, lehátek pro pacienty, lékařských vozíků, neponožitelných lékařských nástrojů.

• objem 5 l

1 404⁰⁰

SLEVA
10%

Obj. kód	Cena Kč	-10 % Kč
E1 20239	1 560,00	1 404,00



INCIDIN LIQUID

Tekutý dezinfekční přípravek na bázi alkoholů k přímému použití pro rychlou a bezpečnou dezinfekci předmětů a ploch postřikem. Neředí se, připraven k okamžitému použití.

od 311⁰⁰



Obj. kód	Popis	Cena Kč
3086930	600 ml, spray	311,00
3042450	1 l	482,00
3042470	5 l	1 970,00

INCIDIN PRO

Nejmodernější kapalnou koncentrovanou dezinfekční a čisticí prostředek určený pro profesionální dezinfekci a čištění všech omyvatelných ploch.

od 1 593⁰⁰

SLEVA
10%

Obj. kód	Popis	Cena Kč	-10 % Kč
3076620	2 l	1 770,00	1 593,00
3076730	6 l	3 730,00	3 357,00



INCIDIN OXYWIPE S

Dezinfekční prostředek se sporocidním účinkem na bázi peroxidu vodíku, ubrousky.

• cena za balení se 100 ks



496⁰⁰

Obj. kód	Cena Kč
3116060	496,00

INCIDIN OXYFOAM S

Dezinfekční prostředek se sporocidním účinkem na bázi peroxidu vodíku, spray.

• objem 750 ml

454⁰⁰



Obj. kód	Cena Kč
3115830	454,00

BACOBAN® NEALKO TISSUES
Nealkoholové dezinfekční ubrousky na povrchy

- účinek během 5 minut
- neobsahují alkohol, fenoly a aldehydy
- dezinfekce ultrazvukových sond
- **cena za balení s 50 ks**

205²⁰
**SLEVA
10%**

Obj. kód	Cena Kč	-10 % Kč
BACDLTU	228,00	205,20

BACOBAN® NEALKO

- dezinfekční prostředek na povrchy zdravotnických prostředků
- dlouhodobá účinnost - až 10 dnů
- neobsahuje alkohol, fenoly a aldehydy

od 270²⁰
**SLEVA
10%**
**PRO DEZINFEKCI
ULTRAZVUKOVÝCH SOND**

Obj. kód	Popis	Cena Kč	-10 % Kč
BACDL1	Láhev s 500 ml hotového 1% roztoku, rozprašovač	301,00	270,90
BACWB1	Láhev s 1000 ml koncentrátu a s odměrkou	1450,00	1305,00

BACOBAN®
Moderní superúčinný dezinfekční prostředek

- účinnosti až 10 dnů
- mikrobiologický účinek během 5 minut

559²⁰
**SLEVA
10%**

Obj. kód	Popis	Cena Kč	-10 % Kč
BAC500	Láhev bez rozprašovače, 500 ml	622,00	559,80
BSP500	Rozprašovač pro láhev 500 ml	113,00	101,70

KORSOLEX® BASIC

Účinná dezinfekce nástrojů a endoskopů

- rozsáhlé spektrum účinnosti
- vhodný do ultrazvukové lázně

SLEVA
15%



od 1 462⁰⁰

Obj. kód	Popis	Cena Kč	-15% Kč
E1 972672	Kanistr 2 l	1 720,00	1 462,00
E1 972679	Kanistr 5 l	3 460,00	2 941,00

GIGASEPT FF NEW

Speciální kapalný dezinfekční přípravek na bázi succin dialdehydu pro dezinfekci a čištění nástrojů, endoskopů, ultrazvukových sond, anesteziologického příslušenství a dalších.

- objem 2 l

2 430⁰⁰



Obj. kód	Cena Kč
12550900	2 430,00

BOMIX® PLUS

Bezaldehdyový přípravek na dezinfekci nástrojů

- vynikající čistící účinek
- široké spektrum účinnosti
- výborná materiálová snášenlivost
- příjemná vůně

od 1 107⁰⁰

SLEVA
10%



Obj. kód	Popis	Cena Kč	-10% Kč
B-980320	Láhev 2 l	1 230,00	1 107,00
B-980321	Kanistr 5 l	2 380,00	2 142,00

SEKUSEPT AKTIV

Vysoce účinný čistící a dezinfekční přípravek pro dezinfekci nástrojů a endoskopů.

od 1 550⁰⁰



Obj. kód	Popis	Cena Kč
3050530	1,5 kg	1 550,00
3050590	6 kg	5 250,00

BODEDX® FORTE

Čištění nástrojů a přístrojů

- tekutý velmi účinný čistící přípravek
- vhodný do ultrazvukových čistítek

od 943⁰⁰



Obj. kód	Popis	Cena Kč
E1 973762	Kanistr 2 l	943,00
E1 973769	Kanistr 5 l	2 340,00

SEKUSEPT PLUS

Koncentrovaný dezinfekční prostředek určený k dezinfekci a čištění nástrojů z kovu, skla a plastů, anesteziologického příslušenství apod.

- objem 6 l

4 250⁰⁰



Obj. kód	Cena Kč
3033850	4 250,00

BACILLOL® 30 FOAM

Dezinfekce citlivých povrchů

- vynikající materiálová snášenlivost
- působí rychle
- snadná aplikace z lahve s pěnovačem
- bez barviv a parfemace



SLEVA
10%

od 289⁰⁰

Obj. kód	Popis	Cena Kč	-10 % Kč
E1 981307	Láhev 750 ml, pěnovač	322,00	289,80
B-981127	Kanystř 5 l	1720,00	1548,00

BACILLOL® TISSUES

Dezinfekční ubrousky

- rozsáhlé spektrum účinnosti
- rychlá účinnost za 30 vteřin
- výborná materiálová snášenlivost



od 329⁰⁰

Obj. kód	Popis	Cena Kč
E1 975670	Dóza se 100 ks	352,00
E1 975673	Náhradní náplň, 100 ks	329,00

MIKROBAC® TISSUES

Bezaldehydové a bezalkoholové dezinfekční ubrousky

- vhodné pro čištění a dezinfekci zdravotnických prostředků
- **cena za balení s 80 ks**



475²⁰

SLEVA
10%

Obj. kód	Cena Kč	-10 % Kč
E1 977040	528,00	475,20

NOBATUCH®

Nobatuch utěrka je vyrobena z měkkého a nealergického materiálu. Používá se k čištění a umývání ve všech oblastech medicíny. Rozměry jsou 32 x 34 cm.

- **cena za balení s 50 ks**



SLEVA
20%

104⁰⁰

Obj. kód	Cena Kč	-20 % Kč
674000	130,00	104,00

BACILLOL® AF

Alkoholový prostředek pro rychlou dezinfekci ploch

- neobsahuje aldehydy
- nezanechává rezidua, bez vonných přísad



od 249⁰⁰

Obj. kód	Popis	Cena Kč
E1 973385	Láhev 500 ml	249,00
E1 973380	Láhev 1000 ml	451,00
E1 973389	Kanystř 5 l	1 680,00

BACILLOL® 30 TISSUES

Ubrusky bez aldehydů pro rychlou dezinfekci citlivých povrchů

- baktericidní
- fungicidní
- virucidní na obalené viry
- rychlý účinek
- ubrousky se netrhají
- roztok dobře smáčí povrchy, rychle osychá
- bez aldehydů, barviv, parfemace
- není nutno používat rukavice
- **cena za balení s 80 ks**

357⁰⁰

SLEVA
15%



Obj. kód	Cena Kč	-15 % Kč
E1 981312	420,00	357,00

BUNICITÉ ČTVEREČKY

- mnohvrstvá bělená buničitá vata
- navinuté na roli
- lehce se oddělují
- 4 x 5 cm
- 8 vrstev
- nesterilní
- **cena za balení s 2 x 500 ks**

67⁶⁸

SLEVA
20%



Obj. kód	Cena Kč	-20 % Kč
1230200310	84,60	67,68

GEKALAST®

- elastické fixační obinadlo
- délka v nataženém stavu 4 m

SLEVA
10%



Obj. kód	Popis	Cena Kč	-10 % Kč
10228	6 cm x 4 m	6,80	6,12
10232	8 cm x 4 m	8,24	7,42
10211	10 cm x 4 m	9,68	8,71
10217	12 cm x 4 m	12,30	11,07

od 6¹²

NOBASTRETCH®

Hnědé, jemně tkané trvale elastické obinadlo s dlouhým tahem je vyrobeno z 97 % z bavlny a ze 3 % z elastanu. Je natažitelné o 170 %. Je vhodné ke kompresím a podpoře svalového a pohybového aparátu. Lze docílit individuálně nastavitelného trvalého klidového tlaku. To je vhodné zvláště u pacientů, kteří musí šetřit nemocná nebo zraněná místa a nesmějí je zatěžovat. Používá se u sportovních zranění. Ve flebologii a ve vnitřním lékařství se používá k podpoře snižování otoků dolních končetin. Délka 7 m.



Obj. kód	Popis	Cena Kč
480706	6 cm x 7 m	85,10
480708	8 cm x 7 m	99,40
480710	10 cm x 7 m	113,00
480712	12 cm x 7 m	140,00

od 85¹⁰



NOBATEL®

Lehké obinadlo se středním tahem je vyrobeno ze 49 % z bavlny a z 51 % z polyamidu. Je natažitelné o 80 %. Používá se jako univerzální obinadlo ve všech oborech medicíny. Délka 5 m.

- cena za balení s 10 ks

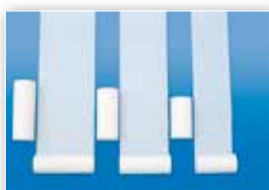

od 106²⁰

Obj. kód	Popis	Cena Kč	-10 % Kč
425504	4 cm x 4 m	118,00	106,20
425506	6 cm x 4 m	133,00	119,70
425508	8 cm x 4 m	147,00	132,30
425510	10 cm x 4 m	191,00	171,90
425512	12 cm x 4 m	218,00	196,20
425515	15 cm x 4 m	270,00	243,00
425520	20 cm x 4 m	340,00	306,00

SLEVA
10%

NOBATEX®

Bílá elastické fixační obinadlo se skládá z 71 % z buničité vaty a z 29 % z polyamidu. Má krepovanou strukturu. Používá se k modelaci i fixaci sádrových dlah. Rovněž se používá k fixaci krytí ran, kde se s výhodou využívá jeho výplňový efekt. Délka 4 m.

- cena za balení s 20 ks



od 78⁵⁶

Obj. kód	Popis	Cena Kč	-20 % Kč
413345	4 cm x 4 m	98,20	78,56
413365	6 cm x 4 m	128,00	102,40
413385	8 cm x 4 m	140,00	112,00
413405	10 cm x 4 m	168,00	134,40
413425	12 cm x 4 m	194,00	155,20

SLEVA
20%

NOBALASTIK®

Obinadlo se středním tahem obsahuje 67 % bavlny, 27 % polyamid a 6 % elastanu. Používá se k fixaci všech typů dlah, při sportovních zraněních k podpůrnému a kompresnímu účinku, v chirurgii ke kompresi hrudníku při zlomeninách žeber a ke stabilizaci krytí ran, ve flebologii k podpůrným obvazům.

- cena za balení s 10 ks



od 119⁸⁵

Obj. kód	Popis	Cena Kč	-15 % Kč
451304	4 cm x 5 m	141,00	119,85
451306	6 cm x 5 m	173,00	147,05
451308	8 cm x 5 m	182,00	154,70
451310	10 cm x 5 m	229,00	194,65
451312	12 cm x 5 m	270,00	229,50
451315	15 cm x 5 m	339,00	288,15

SLEVA
15%

NOBA® UNIVERSAL

- univerzální obinadlo
- přírodní barva
- elastické, natažitelné o 120 %
- délka 5 m
- cena za balení s 10 ks



SLEVA
30%

od 89⁶⁰

Obj. kód	Popis	Cena Kč	-30 % Kč
430504	4 cm x 5 m	128,00	89,60
430506	6 cm x 5 m	142,00	99,40
430508	8 cm x 5 m	182,00	127,40
430510	10 cm x 5 m	201,00	140,70
430512	12 cm x 5 m	234,00	163,80
430515	15 cm x 5 m	285,00	199,50
430520	20 cm x 5 m	373,00	261,10



PUR-ZELLIN®

Buničité čtverečky na roli

- okraje tamponů zesílené
- tampony tvaru polštářku
- neprašné, neotírají se
- k čištění pokožky před injekcemi
- jako savý polštářek při malých zraněních
- k lokální dezinfekci
- rozměry 4 x 5 cm
- **cena za balení s 500 ks**

69⁰⁰

SLEVA
30%



Obj. kód	Cena Kč	-30% Kč
H2 1432130	99,00	69,30

ZELLTIP ECONOMY

Buničité čtverečky

- extrémně savé
- nepráší
- snadno se oddělují

SLEVA
30%

84⁰⁰



Obj. kód	Popis	Cena Kč	-30% Kč
G6 0801	A Zelltip čtverečky, 2 x 520 ks	120,00	84,00
G6 0802	B Omnibox, zásobník na buničité čtverečky	370,00	259,00

MULOVÉ TAMPONY

Jsou vyrobeny z bělených bavlněných vláken. Používají se ve všech oblastech chirurgie, traumatologie a v dalších oborech medicíny.

od 4³¹

Obj. kód	Popis	Cena Kč	-30% Kč
877015	Nesterilní, průměr 2,5 cm, 250 ks	198,00	138,60
877020	Nesterilní, průměr 3,0 cm, 250 ks	235,00	164,50
877025	Nesterilní, průměr 3,5 cm, 250 ks	356,00	249,20
877033	Nesterilní, průměr 4,0 cm, 250 ks	456,00	319,20
877040	Nesterilní, průměr 4,5 cm, 250 ks	539,00	377,30
877050	Nesterilní, průměr 5,0 cm, 250 ks	878,00	614,60
735220	Sterilní, velikost švestky, 2 ks	6,16	4,31
735520	Sterilní, velikost švestky, 5 ks	12,30	8,61
735620	Sterilní, velikost švestky, 10 ks	18,30	12,81
735720	Sterilní, velikost švestky, 20 ks	34,30	24,01

SLEVA
30%



STERILUX® NESTERILNÍ

Klasická gázová komprese se založenými okraji

- lze vícenásobně rozložit
- nevytváří třepivé okraje
- výborná savost, prodyšnost, měkkost, hebkost
- k všestrannému ošetření ran
- při prvním ošetření znečištěných ran
- jako tampon při malých zákrocích
- 100 % bavlna
- **cena za balení se 100 ks**

SLEVA
20%

od 26⁰⁰



Obj. kód	Popis	Cena Kč	-20% Kč
416800	5 x 5 cm	32,60	26,08
416802	7,5 x 7,5 cm	65,20	52,16
416804	10 x 10 cm	105,00	84,00
418805	10 x 20 cm	248,00	198,40

OMNISPAT STANDARD

Ústní lopatky dřevěné

- nesterilní
- vyrobeny z čistě opracovaného dřeva
- lopatky jsou sterilizovatelné
- délka 15 cm, šířka 1,8 cm
- **cena za balení se 100 ks**

SLEVA
20%



39⁰⁰

Obj. kód	Cena Kč	-20% Kč
922500	49,50	39,60

VELMI SAVÉ KRYTÍ NESTERILNÍ

Vysoce savé krytí na ránu je opatřeno na straně, která nepřiléhá k ráně, pro tekutiny neprostupným zeleným vlísem. Sací korpus má enormní savost a používá se u silně secernujících, infikovaných nebo chronických ran a při tzv. vlhkém hojení ran.

- **cena za balení s 25 ks**

SLEVA
30%

od 48³⁷

Obj. kód	Popis	Cena Kč	-30% Kč
840011	10 cm x 10 cm	69,10	48,37
840012	10 cm x 20 cm	128,00	89,60
840015	15 cm x 25 cm	194,00	135,80
840022	20 cm x 20 cm	271,00	181,70
840024	20 cm x 40 cm	437,00	305,90



INFIORE

Nový systém kuchyňských utěrek nahrazující až 3 balení běžných kuchyňských utěrek. Minimalistický rafinovaný design a inovativní dávkovací systém po jednotlivých listech. Každý balíček je zvlášť v igelitovém obalu a dává utěrky jako kosmetické kapesníky. Rozměry utěrky jsou 25 x 30 cm.

- cena za balení se 150 ks

93⁰⁰



Obj. kód	Cena Kč
70100	93,60

UNIVERSAL PLAST

- na 500 standardních skládaných ručníků
- z nerozbitného plastu
- připevňuje se na stěnu
- velké okénko
- rozměry 255 x 250 x 120 mm

1 300⁰⁰



Obj. kód	Popis	Cena Kč
J2 31200	Univerzální zásobník na skládané ručníky	1 300,00
72122	Skládané ručníky, celulóza, 2 vrstvy, bílé, 15 x 210 ks	1 350,00
72115	Hydrosol, skládané splachovatelné papírové ručníky, 15 x 170 ks, 2550 ks	1 062,50

TORK CLASSIC MINI

Zásobník na skládané ručníky

- rozměry 332 x 291 x 135 mm
- snadné odebírání ručníků
- velké okno
- uzamykatelný

1 350⁰⁰



Obj. kód	Popis	Cena Kč
553100	Zásobník pro skládané ručníky	1 350,00
290179	Skládané ručníky, recykl, 2 vrstvy, zelená barva, 3750 ks	1 670,00
290163	Skládané ručníky, recykl, 2 vrstvy, bílá barva, 3750 ks	2 030,00
100278	Skládané ručníky, celulóza extra, 2 vrstvy, bílá barva, 3000 ks	2 470,00
72122	Skládané ručníky, celulóza, 2 vrstvy, bílé, 15 x 210 ks	1 350,00
72115	Hydrosol, skládané splachovatelné papírové ručníky, 15 x 170 ks, 2550 ks	1 062,50

BUNICITÉ ČTVEREČKY

Jsou vyrobeny z mnohvrstvé bělené buničité vaty a jsou navinuté na roli. Lehce se oddělují a při použití nepráší. Jsou vhodné k dezinfekci kůže před a po injekcích a infúzemi, při drobných zraněních, ve stomatologii a k ošetření drobných ranek ve všech oblastech medicíny. Pro jejich hygienické uložení doporučujeme OmniBox - zásobník na buničité čtverečky.



**SLEVA
30%**



od 87⁵⁰



Obj. kód	Popis	Cena Kč	-30% Kč
208810	8 x 10 cm, nesterilní, 12 vrstev, 250 kusů	167,00	116,90
209405	4 x 5 cm, sterilní, 12 vrstev, 500 kusů	125,00	87,50
209810	8 x 10 cm, sterilní, 12 vrstev, 125 kusů	125,00	87,50
G6 0802	OmniBox, zásobník na buničité čtverečky	370,00	259,00

TABLE-TOP

Ambulantní velmi tenký zásobník na ručníky na postavení na stůl

- vrchní odběr ručníků
- elegantní design
- prostorově úsporný
- dávkování po jednotlivých ručnicích
- úspora ručníků
- přehledná indikace spotřeby
- rozměry 218 x 323 x 116 mm



1 500⁰⁰



Obj. kód	Popis	Cena Kč
552200	Zásobník, bílý	1 500,00
552208	Zásobník, černý	1 500,00
722600	Ručníky, bílé, jemné, 2 vrstvy, 18 x 170 ks	1 090,00
150299	Ručníky, recykl, 20 x 237 ks	1 960,00
100288	Ručníky, super kvalita, jemné, savé, 21 x 110 ks	1 970,00

UNIVERSAL KOV

- na 600 standardních skládaných ručníků
- vyroben z plechu
- odolný nátěr
- uzamykatelný
- připevňuje se na stěnu
- okénko pro kontrolu
- rozměry 265 x 330 x 120 mm

1 860⁰⁰



Obj. kód	Popis	Cena Kč
J2 31400	Univerzální zásobník na skládané ručníky	1 860,00
72122	Skládané ručníky, celulóza, 2 vrstvy, bílé, 15 x 210 ks	1 350,00
72115	Hydrosol, skládané splachovatelné ručníky, 15 x 170 ks, 2550 ks	1 062,50

MINI BOX

- zásobník na ručníky v roli
- uzamykatelný
- snadné odebírání papírových ručníků z role
- rozměry 174 x 321 x 165 mm

1 550⁰⁰



Obj. kód	Popis	Cena Kč
558000	Zásobník na ručníky v roli	1 550,00
120123	Ručníky v roli, celulóza, 300 osušení, 120 m x 22 cm	255,00

EVO PROF

Jednorázový kosmetický papírový ručník je vyrobený z vysoce pevné buničiny se zvýšenou absorpcí. Super odolný a pevný. Díky třem vrstvám 100% celulózy se ručník nerozkládá, netrhá se a nedrolí se. Rozměr 40 x 80 cm.

- cena za balení s 50 ks

211⁰⁰



Obj. kód	Cena Kč
79400	211,00

DERMLITE V

Profesionální dermatoskop s variabilním polarizačním systémem

- obrovská čočka průměru 32 mm
- zvětšení 10x
- polarizované a nepolarizované osvětlení
- plynulé nastavení polarizovaného osvětlení v celém polarizačním rozsahu
- UV osvětlení, vlnová délka 365 nm
- PigmentBoost pro vizualizaci pigmentových lézí
- velmi intenzivní LED svítidla pro iluminaci povrchu kůže
- odnímatelná kontaktní destička 10 mm průměru, lze ji autoklávat
- napájení stolní nabíječkou nebo USB-C kabelem
- 3 intenzity osvětlení ve všech modech
- univerzální držák pro připevnění k mobilnímu telefonu a pořízení fotografií
- rozměry 182 x 58 x 36 mm
- hmotnost 285 g

SLEVA
13%



39 933⁰⁰

Obsah balení:

- dermatoskop
- stolní nabíječka
- USB-C kabel 2 m
- oční krytka s magnetem
- nerez měřítko s magnetem
- kožená taštička
- plastové pouzdro
- univerzální konektor pro připevnění k mobilním telefonům
- čisticí hadřík z mikrovlákna

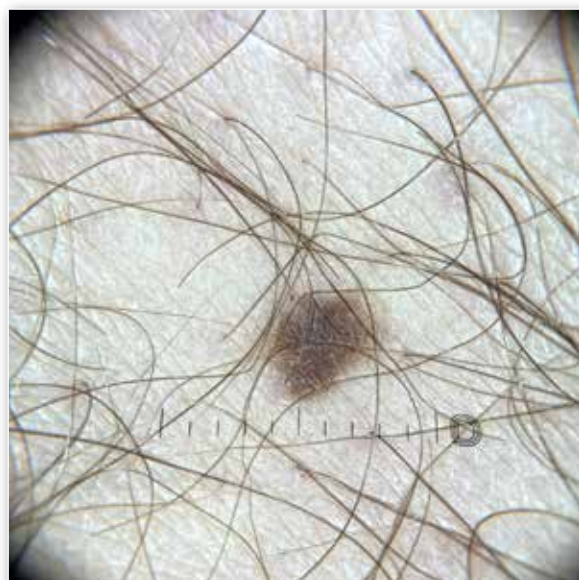

Obj. kód Cena Kč **-13% Kč**
DL5 45 900,00 **39 933,00**

Dopravné a balné ZDARMA u objednávek nad 3000 Kč

OMNIPRAX

Všechny ceny jsou uvedeny včetně DPH

19

PANTHERA PARDUS

Fonendoskop pro nejnáročnější klientelu

- dobře ohebné hadičky
- super měkké olivky
- lyra z nerezů
- speciálně formovaná hrudní koncovka a membrána zaručují dokonalý poslech
- protichladový kroužek na membráně
- 2 páry náhradních olivek
- štítek na jméno

Technické vlastnosti:

- hmotnost hrudní koncovky 79 g
- celková hmotnost 152 g
- průměr membrány 5,5 cm
- délka hadiček 53 cm
- celková délka 76 cm

SLEVA
10%



2 961⁰⁰

Obj. kód	Cena Kč	-10 % Kč
ADC-615LP	3 290,00	2 961,00

ANIMALIUS

Dokonalý pediatrický fonendoskop

- velmi pružné hadičky
- super měkké olivky
- perfektní poslech
- nízká hmotnost
- vyměnitelná zvířátka součástí dodávky (7 zvířátek - panda, žába, koala, jelen, opička, tygr, medvěd)
- 2 páry náhradních olivek
- štítek na jméno

Technické vlastnosti:

- průměr membrány 3,8 cm
- hmotnost hrudní koncovky 25 g
- hmotnost fonendoskopu 85 g
- délka hadiček 53 cm
- celková délka 76 cm

1 912⁰⁰



SLEVA
20%



Obj. kód	Popis	Cena Kč	-20 % Kč
ADC-618P	Barva růžová	2 390,00	1 912,00
ADC-618SF	Barva mořská pěna	2 390,00	1 912,00
ADC-618W	Barva bílá	2 390,00	1 912,00

ADSCOPE

Univerzální fonendoskop pro nejnáročnější klientelu

- dobře ohebné hadičky bez ftalátů
- super měkké olivky ze silikonu
- lyra z nerezů
- speciálně formovaná hrudní koncovka zaručuje dokonalý poslech
- adjustable membrána pro poslech vysokých i nízkých frekvencí
- protichladový kroužek na membráně

Dva páry náhradních olivek a identifikační štítek pro označení jména majitele jsou součástí dodávky.

Technické vlastnosti:

- hmotnost hrudní koncovky 79 g
- celková hmotnost 152 g
- průměr membrány 5,5 cm
- délka hadiček 53 cm
- celková délka 76 cm

Montáž a kontrola kvality v USA - záruka vysoké kvality a bezpečnosti.

Obj. kód	Popis	Cena Kč	-20 % Kč
AD-615BD	Barva vínová	2 390,00	1 912,00
AD-615BK	Barva černá	2 390,00	1 912,00
AD-615DG	Barva zelená	2 390,00	1 912,00
AD-615FV	Barva ametystová	2 390,00	1 912,00
AD-615G	Barva šedá	2 390,00	1 912,00
AD-615LB	Barva nebeská	2 390,00	1 912,00
AD-615LV	Barva levandulová	2 390,00	1 912,00
AD-615MCA	Barva karibská	2 390,00	1 912,00
AD-615MRS	Barva malinová	2 390,00	1 912,00
AD-615N	Barva námořnická	2 390,00	1 912,00
AD-615O	Barva pomerančová	2 390,00	1 912,00
AD-615P	Barva růžová	2 390,00	1 912,00
AD-615R	Barva červená	2 390,00	1 912,00
AD-615RB	Barva modrá	2 390,00	1 912,00
AD-615TL	Barva zelenomodrá	2 390,00	1 912,00
AD-615TQ	Barva tyrkysová	2 390,00	1 912,00
AD-615V	Barva indigo	2 390,00	1 912,00

LITTMANN® CLASSIC III

Nejnovější fonendoskop Littmann®

- membrána na obou stranách
- vhodný pro auskultaci dospělých i dětí
- malou membránu lze sejmout a vytvořit tak klasický trychtýř
- nový typ hadiček s dlouhou životností
- hadičky odolné dezinfekčním roztokům
- olivky z příjemného materiálu netlačí v uších
- celková délka 69 cm
- průměr velké membrány 4,3 cm
- průměr malé membrány 3,3 cm
- hmotnost 150 g
- výroba v USA



Obj. kód	Popis	Cena Kč	-10 % Kč
G5 5620	Barva černá	4 680,00	4 212,00
G5 5622	Barva námořnická	4 680,00	4 212,00
G5 5627	Barva vínová	4 680,00	4 212,00
G5 5803	Barva black edition	4 680,00	4 212,00
G5 5809	Barva čokoládová	4 680,00	4 212,00
G5 5832	Barva levandulová	4 680,00	4 212,00
G5 5835	Barva tyrkysová	4 680,00	4 212,00
G5 5839	Barva citrónová	4 680,00	4 212,00
G5 5621	Barva šedá	4 680,00	4 212,00
G5 5623	Barva karibská modrá	4 680,00	4 212,00
G5 5831	Barva švestková	4 680,00	4 212,00
G5 5648	Barva malinová	4 680,00	4 212,00

Barvy fonendoskopů si můžete prohlédnout na www.omniprax.cz.

SLEVA
20%



Speciální hrudní koncovka pro výborný poslech

1 912⁰⁰

Barvy fonendoskopů si můžete prohlédnout na www.omniprax.cz.

4 212⁰⁰



3M

SLEVA
10%

LITTMANN® CARDIOLOGY IV

Nový fonendoskop Littmann® se speciální hrudní koncovkou

Na obou stranách koncovky je jednodílná membrána pro nejlepší možný poslech dětí a dospělých, vynikající přenos tónů vysoké i nízké frekvence. Dvojitá hadička vede zvuky nezávisle do obou uší, prakticky stereofonní poslech, systém eliminuje rušivé hluky z okolí. Měkké olivky dobře sedí v uších a netlačí. Dvojitou pružinu lze individuálně přizpůsobit podle velikosti hlavy. Hadičky ze speciálního, nejmodernějšího materiálu, který neobsahuje latex, je odolný čistícím a dezinfekčním prostředkům.



Obj. kód	Popis	Cena Kč	-10% Kč
G5 6152	A Barva černá, délka hadiček 69 cm	7 900,00	7 110,00
G5 6151	A Barva černá, délka hadiček 56 cm	7 900,00	7 110,00
G5 6154	C Barva námořnická modrá, délka hadiček 56 cm	7 900,00	7 110,00
G5 6155	E Barva lovecká zelená, délka hadiček 56 cm	7 900,00	7 110,00
G5 6156	F Barva švestková, délka hadiček 56 cm	7 900,00	7 110,00
G5 6158	Barva malinová, délka hadiček 56 cm	7 900,00	7 110,00
G5 6190	Barva champagne/modrá, délka hadiček 56 cm	9 130,00	8 217,00

od 7 110⁰⁰

LITTMANN® CLASSIC II - PRO DĚTI

- kroužek proti chladu
- orientovaná lyra a měkké olivky
- dvoufrekvenční membrána
- délka fonendoskopu 71 cm
- hmotnost 125 g
- průměr membrány 37 mm

SLEVA
15%

3M



- černá
- karibská modrá
- rubínová

Obj. kód	Popis	Cena Kč	-15% Kč
G5 2113	Barva černá	3 990,00	3 391,50
G5 2119	Barva karibská modrá	3 990,00	3 391,50
G5 2153	Barva karibská modrá/duhová	4 310,00	3 663,50
G5 2122	Barva rubínová	3 990,00	3 391,50

G5 2153 - duhová koncovka

od 3 391⁵⁰

CLASSIC

Profesionální lékařský fonendoskop

- membrána průměru 43,3 mm
- součástí dodávky náhradní membrána a olivky

1316⁰⁰



SLEVA 30%

Obj. kód	Popis	Cena Kč	-30% Kč
G5 1300	Barva černá	1880,00	1316,00
G5 1301	Barva červená	1880,00	1316,00
G5 1302	Barva modrá	1880,00	1316,00

DUAL

Profesionální kardiologický fonendoskop

- otočná koncovka
- membrána průměru 43,3 mm, trychtýř průměru 36 mm
- velmi měkké olivky
- součástí dodávky náhradní membrána a olivky

SLEVA 35%

1449⁵⁰



Obj. kód	Popis	Cena Kč	-35% Kč
G5 1201	Barva černá	2230,00	1449,50
G5 1202	Barva červená	2230,00	1449,50

NURSE

Fonendoskop s jednou hadičkou a pružinou

- vhodný pro měření krevního tlaku
- plochá membrána
- šroubovací olivky
- průměr hrudní koncovky 45 mm
- neobsahuje latex ani nikl



SLEVA 30%

Obj. kód	Popis	Cena Kč	-30% Kč
G5 0084	Barva modrá	409,00	286,30
G5 0040	Barva oranžová	409,00	286,30
G5 007	Barva červená	409,00	286,30
G5 008	Barva černá	409,00	286,30
G5 00811	Barva bílá	409,00	286,30
G5 00812	Barva žlutá	409,00	286,30
G5 00813	Barva šedá	409,00	286,30
G5 0085	Barva zelená	409,00	286,30
G5 0088	Barva růžová	409,00	286,30

286³⁰



RAPPAPORT

Klasický lékařský fonendoskop s dvojitou hadičkou

- univerzální otočná koncovka
- membrána o průměru 45 mm
- trychtýř průměr 35 mm



625⁵⁰

SLEVA 10%

Obj. kód	Popis	Cena Kč	-10% Kč
G5 0010	Barva červená	695,00	625,50
G5 001	Barva černá	695,00	625,50
G5 0011	Barva modrá	695,00	625,50
G5 0012	Barva zelená	695,00	625,50
G5 0014	Barva šedá	695,00	625,50



EXACTUS

Profesionální automatický ambulanti tlakoměr pro všechny lékařské obory

- přesnost ± 3 mmHg
- automatický expresní modus - 1 expresní měření TK za 30 vteřin
- automatický průměrný modus - 3 po sobě následující měření a zjištění průměrné hodnoty
- manuální modus - měření pomocí fonendoskopu (fonendoskop není součástí dodávky)
- zjištění arytmií
- vypočítání MAP
- 3 manžety součástí dodávky (běžný dospělý 23-40 cm, malý dospělý 19-27 cm, obězí 34-50 cm)
- délka hadičky u manžet 50 cm
- expresní výměna manžet pomocí konektoru
- vhodný i pro měření malých dětí od 3 let věku (pomocí dětské manžety, není součástí dodávky)
- není zapotřebí baterií, akumulátor a síťový adaptér jsou součástí dodávky
- prodlužovací hadička součástí dodávky (délka 140 cm)
- plast bez ftalátů a latexu, kontrola kvality v USA
- rozměry 20 x 12,5 x 9 cm
- hmotnost 942 g



A - tlakoměr Exactus se 3 manžetami, hadičkou, akumulátorem a adaptérem



B - dětská manžeta

10 990⁰⁰



D - stolní držák kombinovaný



3 módy měření

1. automatický expresní
2. manuální
3. automatický průměrný



F - tlakoměr Exactus namontovaný na pojízdný stojan



C - tlakoměr Exactus namontovaný na stolní držák jednoduchý

NOVINKA



E - tlakoměr Exactus namontovaný na nástěnný držák

Obj. kód	Popis	Cena Kč
AD-9003K-MCC	A Exactus, profesionální tlakoměr, 3 manžety	10 990,00
AD-845-9CGR-1HP	B Dětská manžeta pro Exactus, 13-19,5 cm	980,00
AD-9003D	C Stolní držák pro Exactus, jednoduchý	990,00
AD-9003TS1	D Stolní držák pro Exactus, kombinovaný, i pro teploměr a oxymetr	1 390,00
AD-9003W	E Nástěnný držák pro Exactus	2 490,00
AD-9003M	F Pojízdný stojan pro Exactus	5 980,00

DIAGNOSTIC STATION

Nejmodernější ambulantní diagnostická souprava

Součástí dodávky jsou: Tlakoměr Exactus se 3 manžetami, akumulátorem a adaptérem (A), navíc dětská manžeta (B), stolní držák kombinovaný (D), superrychlý bezdotykový teploměr Thermoplus (G), přesný oxymetr Oxyplus (H)

Oxymetr Oxyplus (H)

Teploměr Thermoplus (G)

NOVINKA



Oxymetr Oxyplus (H):

- měří SpO₂ a srdeční frekvenci
- rozsah měření 70 - 100 % SpO₂, 30 - 250 pulzů/min.
- přesnost ± 2 % SpO₂, ± 5 pulzů srdeční frekvence
- jasný LED displej pro snadné odečítání hodnot
- vhodný pro měření pacientů s tloušťkou prstu od 8 do 20 mm
- napájení 2 bateriemi AAA
- rozměry 55 x 29 x 25 mm, hmotnost 50 g

16 990⁰⁰

Teploměr Thermoplus (G):

- bezdotykové měření tělesné teploty ze vzdálenosti 4 - 6 cm od čela pacienta
- super rychlost, teplota změřena za 1 vteřinu
- vysoká přesnost měření (dílky po 0,1 °C, přesnost $\pm 0,2$ °C)
- podsvětlený LCD displej pro snadné odečítání teploty
- dva módy měření: tělesná teplota nebo neživé objekty
- paměť na 30 měření
- napájení 2 bateriemi AAA
- kompaktní rozměry (130 x 53 x 45 mm, hmotnost pouze 87 g)

SUPER CENA

kompletní diagnostická ambulantní souprava za 16 990,- Kč!



D - stolní držák kombinovaný



B - dětská manžeta



A - tlakoměr Exactus se 3 manžetami, hadičkou, akumulátorem a adaptérem

Obj. kód	Cena Kč
AD-DS	16 990,00

AMBULANT PLUS

Bezrtuťový manuální tlakoměr do všech typů ambulancí

- stejná přesnost jako rtuťový tlakoměr
- stejný postup měření jako u rtuťového tlakoměru
- navíc automatické zobrazení tepové frekvence
- dobře čitelný displej nastavitelný do různých poloh
- košík pro uložení manžety v zadní části přístroje
- snadno se dezinfikuje a čistí
- snadno vyměnitelné manžety pro všechny typy pacientů
- možnost připojení na pojízdný stojan
- napájení 2 bateriemi typu AA, vydrží na 2000 měření
- rozsah měření 0 – 300 mm Hg, 40 – 180 pulzů za minutu
- přesnost ± 3 mm Hg
- hmotnost 540 g
- rozměry 98 x 326 x 202 mm
- součást dodávky: tlakoměr, manžeta pro dospělé (22 – 32 cm), baterie

3 576⁰⁰

Obj. kód	Popis	Cena Kč	-20 % Kč
UM-102B	Ambulant Plus, manžeta pro dospělé, 22 - 32 cm	4 470,00	3 576,00
UM-ST001	Pojízdný stojan	5 550,00	4 440,00



**SLEVA
20%**



AMBULANT KLASIK

Bezrtuťový manuální tlakoměr do všech typů ambulancí

- stejná přesnost jako rtuťový tlakoměr
- stejný postup měření jako u rtuťového tlakoměru
- navíc automatické zobrazení tepové frekvence
- dobře čitelný displej nastavitelný do různých poloh
- madlo pro snadné přenášení
- snadno se dezinfikuje a čistí
- neobsahuje toxické látky
- snadno vyměnitelné manžety pro všechny typy pacientů
- napájení 2 bateriemi typu AA, vydrží až na 2000 měření
- rozsah měření 0 - 300 mm Hg
- 40 - 180 pulzů za minutu
- přesnost ± 3 mm Hg
- hmotnost 520 g
- rozměry 98 x 67 x 324 mm
- součást dodávky: tlakoměr, manžeta pro dospělé (22 - 32 cm), baterie

2 792⁰⁰

Obj. kód	Popis	Cena Kč	-20 % Kč
UM-102A	Ambulant Klasik, tlakoměr, manžeta pro dospělé, 22 - 32 cm	3 490,00	2 792,00
NPDM0500-015	Manžeta S, pro obvod paže 17 - 25 cm, včetně balonku	590,00	472,00
NPDM0500-014	Manžeta M, pro obvod paže 22 - 32 cm, včetně balonku	590,00	472,00
NPDM0500-013	Manžeta L, pro obvod paže 32 - 42 cm, včetně balonku	590,00	472,00



**SLEVA
20%**

OMRON 907

Profesionální automatický tlakoměr

Tlakoměr tiše a rychle nafukuje manžetu a měří tlak buď zcela automaticky oscilometrickou metodou, nebo je možno tlak měřit standardní auskultační Korotkovovou metodou pomocí fonendoskopu. Tlakoměr je napájen pomocí transformátoru přímo ze sítě elektrického rozvodu nebo pomocí akumulátoru, který je součástí dodávky. Akumulátor na jedno nabití umožňuje až 300 měření.

16 200⁰⁰

**SLEVA
10%**

OMRON

Obj. kód	Popis	Cena Kč	-10 % Kč
E3 907	Omron 907, manžeta pro dospělé	18 000,00	16 200,00
HEM-nms907	Standardní manžeta	3 130,00	2 817,00
HEM-nmv907	Velká manžeta	3 390,00	3 051,00



OMRON M3 NEW

Pažní digitální tlakoměr

- kontrola správného utažení manžety, nový design displeje pro optimální úhel pohledu
- měkká, prodloužená manžeta pro měření dospělých i obézních
- k tlakoměru lze připojit dětskou manžetu
- síťový adaptér

2 007⁰⁰

SLEVA
10%

SÍŤOVÝ ADAPTÉR ZDARMA



OMRON

Obj. kód	Popis	Cena Kč	-10% Kč
HEM-M3 AC	Omron M3 NEW, měkká, široká manžeta	2 230,00	2 007,00
HEM-EASY CH	Měkká manžeta pro děti, pro nový tlakoměr M3	1 280,00	1 152,00

ADRESS

Moderní automatický lékařský tlakoměr

- délky po 1 mm Hg
 - přesnost ± 3 mm Hg
 - rozsah měření od 0 do 299 mm Hg
 - rychlé měření již při napouštění manžety
 - indikace arytmií
 - modus průměru ze 3 měření - přesné výsledky
 - široká manžeta pro obvody paže od 22 do 42 cm
 - napájení 3 bateriemi AAA
 - rozměry 165 x 105 x 105 mm
 - hmotnost 487 g
 - Bluetooth konektivita
 - software pro ukládání výsledků zdarma ke stažení v Apple Store nebo Google Play
- Kontrola kvality v USA - záruka přesnosti a bezpečnosti.



1 992⁰⁰

SLEVA
20%



Obj. kód	Cena Kč	-20% Kč
AD-6024N	2 490,00	1 992,00

AMBULANT PROFI

Bezrtuťový profesionální automatický tlakoměr

- manuální i automatické měření, auskultační nebo oscilometrická metoda
- automatické zobrazení tepové frekvence
- automatické zobrazení nepravidelného pulzu
- dobře čitelný, podsvícený displej
- zobrazení teploty místnosti na displeji
- možnost nastavení tlakování manžety (auto, 220/250/280 mm Hg)
- možnost nastavení rychlosti vypouštění manžety (2,5 nebo 5,0 mm Hg)
- košík pro uložení manžety v zadní části přístroje
- neobsahuje toxické látky
- napájení akumulátorem, na jedno nabití až 300 měření
- rozsah měření 0 – 299 mm Hg
- 40 – 200 pulzů za minutu
- přesnost ± 3 mm Hg
- hmotnost 550 g
- rozměry 120 x 200 x 140 mm
- součást dodávky: tlakoměr, manžeta pro dospělé (22 – 32 cm), akumulátor, síťový adaptér

8 202⁵⁰

SLEVA
15%



Obj. kód	Popis	Cena Kč	-15% Kč
UM-211	Ambulant Profi, manžeta pro dospělé, 22 - 32 cm	9 650,00	8 202,50
CUF-KS-A	Manžeta pro dospělé, 22-32 cm	1 040,00	884,00
CUF-KS-LA	Manžeta pro pro velké dospělé, 31-45 cm	1 270,00	1 079,50
CUF-KS-LL	Manžeta pro obézní, 41-50 cm	1 850,00	1 572,50
CUF-KS-SA	Manžeta pro malé dospělé, děti, 16-24 cm	1 040,00	884,00
CUF-KS-SS	Manžeta pro děti, 12-17 cm	1 040,00	884,00

ADVISIT**Přesný jednoruční ambulantní tlakoměr**

- přesnost ± 3 mm Hg
- světélkující displej
- tlačítkový vypouštěcí ventil v zadní části přístroje
- manžeta pro dospělé (obvod paže 23 - 40 cm)

Měřicí jednotka japonská, montáž a kontrola kvality v USA - záruka přesnosti a bezpečnosti.



Obj. kód Cena Kč -10 % Kč
AD-703-11ABK 2 490,00 2 241,00

2 241⁰⁰**SLEVA****10%****DURASHOCK®**

- nerozbitný tlakoměr
- neobsahuje mechanické díly
- odolný nárazům a pádům na zem
- vydrží pád z výšky 75 cm bez poškození
- přesnost ± 3 mm Hg
- hmotnost 60 g
- elegantní design
- velká, dobře čitelná stupnice
- konektor pro rychlou výměnu manžet
- odolný balonek pro rychlé nafukování
- manžeta pro dospělé
- pro obvod paže od 29 do 42 cm
- pouzdro



Obj. kód Cena Kč -20 % Kč
E3 D55401189CB 2 740,00 2 192,00

2 192⁰⁰**SLEVA****20%****PRECISA®****Deformační tlakoměr**

- pouzdro tlakoměru z hliníku
- přesnost ± 3 mm Hg
- dobře čitelná stupnice průměru 53 mm
- kovová rychlospojka mezi manžetou a tlakoměrem
- včetně manžety pro dospělé a vinylové tašky

**SLEVA**
10%**1 908⁰⁰**

Obj. kód Cena Kč -10 % Kč
1362 2 120,00 1 908,00

BABYPHON®**Tlakoměr pro pediatry**

- přesnost ± 3 mm Hg
- odolná kovová konstrukce
- průměr displeje 49 mm
- 3 rychle vyměnitelné manžety (pro novorozence, pro kojence, pro děti)

**SLEVA**
15%**3 544⁵⁰**

Obj. kód Cena Kč -15 % Kč
1440 4 170,00 3 544,50

BABYPRESS**Lékařský ambulantní tlakoměr pro měření tlaku dětí a kojenců**

- veselý design manžet
- rozsah měření do 300 mm Hg, přesnost ± 3 mm Hg
- součástí dodávky dvě manžety, pro děti a pro kojence

**1 225⁰⁰****SLEVA**
30%

Obj. kód Cena Kč -30 % Kč
E3 1090K-SET 1 750,00 1 225,00

EXACTA®

- klasický deformační tlakoměr
- klip pro přichycení k manžetě
- stupnice do 300 mm Hg
- přesnost ± 3 mm Hg
- dlouhá životnost

**1 880⁰⁰****SLEVA**
20%

Obj. kód Cena Kč -20 % Kč
1350 2 350,00 1 880,00

CRYOALFA® PEN

Systém pro úspěšnou lékařskou praxi

Cryoalfa® Pen je nový kryoterapeutický přístroj pro maximálně jednoduché a účinné provedení kryoterapeutického zákroku v jakékoli lékařské praxi i při návštěvě pacienta doma. Přístroj používá ocelové lahvičky s čistěným a filtrovaným N₂O lékařské kvality. Lahvičku lze kdykoliv odšroubovat od trysky, aniž by bylo nutno plyn vypouštět. Oxid dusný ochlazuje tkáň rychlostí 100 K za minutu. Během 12 vteřin dojde k ochlazení tkáně o průměru 10 mm do hloubky 3 mm na -40 °C. Chladicí výkon je 18 W, terapeutický efekt je velmi účinný. Použití tekutého oxidu dusného je nejmodernější metoda kryoterapie.

- › Pacienti chtějí být krásnější - proč jim to neumožnit?
- › Je to velmi snadné a v každé lékařské ambulanci proveditelné.
- › Má to nízké pořizovací náklady - zvyšuje to výnosy lékařské ambulance.
- › Uspokojuje to pacienty - nezatěžuje to lékaře.

Kontaktní adaptér se používá při terapii kožních změn v kosmetické medicíně nebo ve stomatologii. Při použití kontaktního adaptéru nepůsobí tekutý dusík na tkáň přímo, ale ochlazuje kontaktní adaptér a ten se po vychlazení přikládá na kožní lézi (stejný systém jako např. Histofreezer® nebo Dermafreezer®). Kontaktní adaptér je součástí kryokosmetického přístroje nebo jej lze koupit samostatně a používat s kryochirurgickým přístrojem.



Kontaktní adaptér

Kdo s přístrojem pracuje?

Dermatolog, praktický lékař, pediatr, gynekolog, chirurg, internista, stomatolog.

Jaké jsou indikace?

Stařecké pigmentace, akné, juvenilní veruky, solární keratózy, bazaliomy, pigmentové névy, měkké fibromy, kavernózní angiomy, keloidy, běžné veruky, seboroické veruky, plantární veruky, kondylomy, spinaliomy, sarkomy, anulární granulomy, prurigo, a mnoho dalších.

Jaké jsou přednosti?

Snadná obsluha, velmi přesné dávkování dusíku (nedochází k poškození okolní zdravé tkáně), levný provoz.



Dávkač s tryskou

Dokonale a rychle zmrazená tkáň



od 4 990⁰⁰



Obj. kód	Popis	Cena Kč
CR-S 9.12.07-B	Kryochirurgický přístroj (dávkač s tryskou + 1 lahvička N ₂ O)	4 990,00
CR-SK 9.12.07-B	Kryokosmetický přístroj (kontaktní adaptér + 1 lahvička N ₂ O)	5 690,00



od 952⁰⁰

Lahvičky jsou naplněny tekutým N₂O, který ochlazuje tkáň rychlostí 100 stupňů K za 1 minutu. Během 12 vteřin dojde k ochlazení tkáně o průměru 10 mm do hloubky 3 mm na minus 40 °C.

Obj. kód	Popis	Cena Kč
CR-K16	Lahvička s 16 g N ₂ O	952,00
CR-K25	Lahvička s 25 g N ₂ O	1 240,00



ADOTO

Profesionální otoskop s nezníčitelným osvětlením

- LED svítlna pro přirozené zobrazení tkání bez barevného zkreslení
- světlovodná vlákna, svítlna nepřekáží ve výhledu
- výkyvná lupa zvětšující 3x
- bateriový držák pro 2 baterie AA
- 10 spekul součástí dodávky (2,75 a 4,25 mm)
- plastové pouzdro součástí dodávky

Kontrola kvality v USA - záruka přesnosti a bezpečnosti.



3 980⁰⁰



Obj. kód	Popis	Cena Kč	-10% Kč
AD-5111NL	Barva černá	3 980,00	3 582,00
AD-5111NLBD	Barva červená	3 980,00	3 582,00
AD-5111NLG	Barva šedá	3 980,00	3 582,00
AD-5111NLGR	Barva zelená	3 980,00	3 582,00
AD-5111NLRB	Barva modrá	3 980,00	3 582,00
AD-5111NLV	Barva fialová	3 980,00	3 582,00

**SLEVA
10%**

MINI 3000 F.O.

Otoskop s xenonovým osvětlením

- nepřímé osvětlení
- ergonomický design
- nízká hmotnost
- automatické vypínání
- lupa zvětšuje 3x
- výkyvné okénko
- světlovodná vlákna
- možnost připojení balonku
- 5 ušních spekul průměru 2,5 a 4 mm
- napájení 2 baterie AA

5 562⁰⁰

**SLEVA
10%**

Obj. kód	Cena Kč	-10% Kč
I5 D0170110	6 180,00	5 562,00



OTOPLUS

Otoskop s nezníčitelným osvětlením

- životnost osvětlovacího tělesa 100 000 hodin (cca 11 let)
- jasné bílé „sluneční“ světlo, jas světla 10 x vyšší než u otoskopu s halogenovým osvětlením
- žádné ultrafialové paprsky, nedochází k únavě očí u lékaře.
- lehoučkový držák z kvalitního hliníku používaného při výrobě letadel
- provoz na lithiový akumulátor (kapacita 2200 mA)
- životnost akumulátoru 800 nabíjecích cyklů (nabíjí se 4 hodiny, svítí 3,5 hodiny)
- možnost připojení balonku pro provedení pneumatického testu
- výkyvná lupa (zvětšuje 3x)
- součástí dodávky síťový adaptér a 100 ks spekul různého průměru

**SLEVA
10%**

7 533⁰⁰



Obj. kód	Cena Kč	-10% Kč
SO-05-B	8 370,00	7 533,00



MINI 3000

Otoskop s xenonovým osvětlením

- poskytuje o 100 % více světla
- ergonomický design
- v tašce se automaticky vypne, šetří se tak baterie
- lupa zvětšuje 3x
- součástí otoskopu je 5 ušních spekul průměru 2,5 a 4 mm
- napájení 2 baterie typu AA

**SLEVA
10%**

3 492⁰⁰



Obj. kód	Cena Kč	-10% Kč
I5 D0170210	3 880,00	3 492,00

OMNISCOPE

Otoskop s nezníčitelným osvětlením

Osvětlovací těleso má životnost 100 000 hodin (cca. 11 let). Jasné bílé "sluneční" světlo, jas světla 10x vyšší než u otoskopu s halogenovým osvětlením. Světlo neobsahuje ultrafialové paprsky, nedochází k únavě očí u lékaře. Odolný držák z lehkého hliníku používaného při výrobě letadel. Provoz na lithiový akumulátor (kapacita 2200 mA), akumulátor má životnost 800 nabíjecích cyklů (nabíjí se 4 hodiny, svítí 3,5 hodiny). Možnost připojení balonku pro provedení pneumatického testu. Výkyvná lupa (zvětšuje 3x).

Součástí dodávky je akumulátor, nabíjecí stojan a sada ušních spekul různých velikostí (4x 25 ks, 5, 4, 3, 2,5 mm).



10 000⁰⁰

**SLEVA
20%**

Obj. kód	Cena Kč	-20% Kč
SO-ADA-D	12 500,00	10 000,00



EXAMINUS

Dokonalá vyšetřovací svítilna s nezníčitelným osvětlením

- životnost 100 000 hodin (cca 11 let)
- jasné bílé „sluneční“ světlo
- jas světla 10x vyšší než u halogenového osvětlení
- světlo neobsahuje ultrafialové paprsky
- obsahuje akumulátor
- součástí dodávky síťový adaptér

NEVYMĚŇUJÍ SE BATERIE ANI ŽÁROVKY



4 284⁰⁰

SLEVA
10%

Obj. kód	Cena Kč	-10% Kč
ST-05-B	4 760,00	4 284,00

OMNILUX

Supervýkonná čelní svítilna

- obrovský světelný výkon (3 W)
- studené, naprosto bílé „sluneční“ světlo (pozorované detaily nejsou barevně zkresleny)
- 10 x vyšší svítivost než mají halogenové čelní lampy
- nastavitelné ohnisko a úhel svítu ve dvou rovinách (pouze u KS-03)
- možnost předřadit lupu
- nezníčitelné LED diody (životnost 100 000 hodin)
- napájení lithiovým akumulátorem (na jedno nabití svítí 3,5 hodiny, životnost 800 cyklů)
- regulovatelná intenzita osvětlení 50 000 luxů
- součást dodávky: svítilna, 2 akumulátory, nabíječka



A

od 14 040⁰⁰



B



SLEVA
10%

Obj. kód	Popis	Cena Kč	-10% Kč
KS-03	A Omnilux	15 600,00	14 040,00
KS-05	B Omnilux operační	17 000,00	15 300,00
SLL-1.7x	Lupa, zvětšení 1.7 x	1 380,00	1 242,00

ADTEMP

Super rychlý, přesný, lehoučký minimalistický lékařský teploměr

- teplota změřena za 1 vteřinu
- teplotní rozsah 22,0 - 43,3 °C
- přesnost 0,2 °C
- integrovaný lithiový akumulátor, nejsou zapotřebí baterie
- 1000 měření na jedno nabití
- rozměry 88 x 26 x 26 mm
- hmotnost 45 g

Součástí dodávky mikro USB kabel. Teploměr se nabíjí z jakékoli USB nabíječky (nabíječka není součástí dodávky). Ideální teploměr pro ambulanci, návštěvní službu, na cesty, apod.

Kontrola kvality v USA - záruka přesnosti a bezpečnosti.

1 638⁰⁰



SLEVA
10%

Obj. kód	Cena Kč	-10 % Kč
AD-432	1 820,00	1 638,00

OMNITEMP

Bezkontaktní lékařský teploměr

- hygienické měření, přístroj se nedotýká pokožky pacienta, měří se ze vzdálenosti 2 - 3 cm
- vysoká rychlost měření, teplota je změřena za 1 - 3 vteřiny
- vysoká přesnost měření, díky po 0,1 °C, přesnost ±0,2 °C
- pacienta není nutno při měření budít, výhoda u malých dětí
- rozsah měření od 34,0 do 42,5 °C
- vizuální a zvukový alarm při naměření vysoké teploty (lze vypnout)
- dobře čitelný podsvícený displej
- lze měřit i teplotu předmětů (rozsah měření 10,0 - 80,0 °C)
- napájení 2 bateriemi AAA, životnost baterií až 5000 měření



1 555⁵⁰



SLEVA
15%

Obj. kód	Cena Kč	-15 % Kč
omnitemp	1 830,00	1 555,50



AZT

Automatický zapisovač teploty s pamětí do chladničky

- maximální pohodlí a klid
- umístí se do chladničky
- začne zapisovat teplotu v nastaveném intervalu (od 10 vteřin do 18 hodin), je přednastavený interval zápisu každých 6 hodin
- naměřené hodnoty teploty se ukládají do paměti přístroje nepřetřítitě
- paměť na 32000 záznamů (při nastavení intervalu zápisu 1x za 6 hodin je to více než 18 let provozu)
- v případě kontroly SÚKLu nebo hygieny se přístroj připojí k počítači přes USB rozhraní a naměřená data se vytisknou
- data lze rovněž vytisknout např. každý měsíc a archivovat je
- vyměnitelná, běžně dostupná baterie CR 2032
- i pokud je baterie vybitá, data se nevymažou
- personál nemusí každý den zapisovat data z teploměru do knihy
- data se zapisují stále, o víkendech, o svátcích
- přesnost ±0,5 °C
- rozsah měřených teplot od -30 do +60 °C, dílky po 0,1 °C
- lze nastavit vizuální alarm informující o překročení limitní teploty
- je přednastavena spodní limitní teplota 2 °C a horní limitní teplota 8 °C
- kalibrace v teplotním rozsahu od 2 do 8 °C pro chladničku
- za příplatek 500,- Kč lze kalibrovat i v jiném teplotním rozsahu
- kalibrační list je součástí dodávky
- rozměry 84 x 36 x 14 mm
- hmotnost 23 g

AZT 0208 plně nahrazuje vedení záznamní knihy teplot chladicího zařízení pro termolabilní léčiva a látky.

KALIBRAČNÍ LIST



1 908⁰⁰

SLEVA
10%

Number	Time	Temperature/°C
1	2018-04-12 10:00	28.4
2	2018-04-12 10:06	28.4
3	2018-04-12 10:12	28.4
4	2018-04-12 10:18	28.4
5	2018-04-12 10:24	28.4
6	2018-04-12 10:30	28.4
7	2018-04-12 10:36	28.4
8	2018-04-12 10:42	28.4
9	2018-04-12 10:48	28.4
10	2018-04-12 10:54	28.4

Obj. kód	Cena Kč	-10 % Kč
VDI-AZT-0208	2 120,00	1 908,00

CALIBRUS DUO

Duální, automatický kalibrováný teploměr

- měří teplotu v lednici a v příruční lékárně
- zaznamenává maximální a minimální teplotu
- teplotní rozsah -10 až +50 °C, -20 až +50 °C
- přesnost ±0,5 °C
- akustická signalizace překročení mezních teplot
- rozměry 137 x 17 x 83 mm
- součástí dodávky kalibrační list

1 809⁰⁰

Přístroj pracuje zcela automaticky: není již zapotřebí mačkat žádná tlačítka, stačí pouze odečíst MAX a MIN teplotu přímo z displeje. Teploměr je kalibrován v rozsahu pracovní teploty pro skladování léků v lednici ve 3 bodech (2, 4 a 8 °C).



KALIBRAČNÍ LIST

SLEVA
10%

Obj. kód	Cena Kč	-10 % Kč
VDI-30-3048	2 010,00	1 809,00

LUXIFLEX II

Lékařská vyšetřovací lampa s LED osvětlením

Používá se k osvětlení při vyšetřování a malé chirurgii ve všech oblastech medicíny.

- intenzita osvětlení 50 000 luxů ve vzdálenosti 50 cm
- teplota světla 4500 K
- příkon 12 W
- životnost lampy 50000 hodin
- jasné bílé světlo
- věrnost barev vyšší než 97%
- flexibilní krk umožňuje snadné nastavení lampy do všech směrů
- zaoblené tvary bez záhybů umožňují snadné čištění v lékařském prostředí
- celková délka 935 mm (bez stojanu)
- stolní svorka součástí dodávky

Součástí lampy není stojan.

10 990⁰⁰



NOVINKA

Obj. kód	Popis	Cena Kč
LX2370P	Luxiflex II	10 990,00
B010190	Svorka na stůl	521,00
B0101800012	Nástěnný držák	1 290,00
B010150	Výkyvné rameno 40 cm	5 610,00
09651	Pojízdný stojan	4 170,00

EKG PÁS KOMFORTNÍ

EKG pás umožňuje bleskové rozmístění hrudních a končetinových elektrod, rychlé provedení EKG vyšetření a snižuje náklady na spotřební materiál. Pás se umístí na hrudník pacienta, konektor se připojí k EKG přístroji. U tohoto pásu se používá jen jedna zemnicí svorková končetinová elektroda, ostatní 3 končetinové elektrody jsou integrovány v pásu. EKG pás lze připojit ke všem typům EKG přístrojů, které mají standardní konektor.

18 180⁰⁰

**SLEVA
10%**

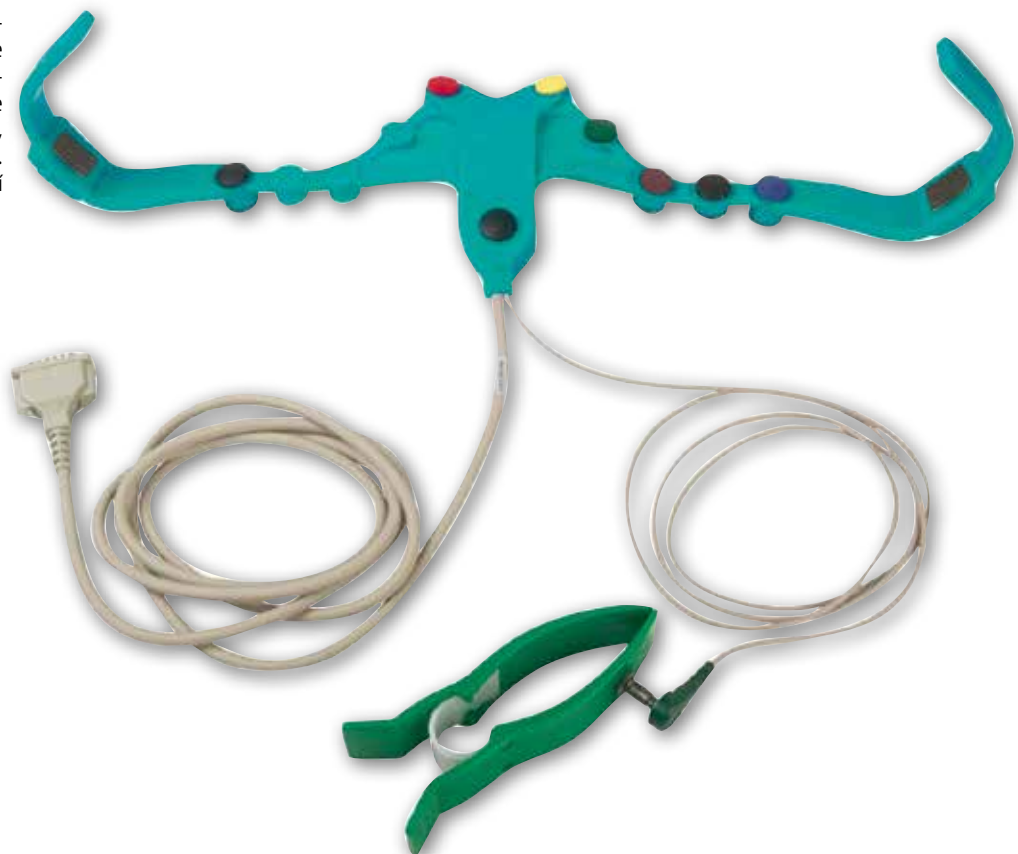

Obj. kód	Cena Kč	-10 % Kč
TAP11060/h-LM	20 200,00	18 180,00

MINETTE

Pojízdňá, otočná lékařská pracovní židle

- prostorově velmi úsporná
- pojízdňý kříž o průměru 50 cm
- vysoké polstrování 70 mm
- nehořlavá koženka
- výškově nastavitelná od 43,5 do 56,5 cm
- hmotnost židle 4,8 kg
- k dostání ve všech barvách koženky podle barevné škály na této straně
- **při objednávání napište za objednávací kód namísto kódu XX kód barvy čalounění, kterou požadujete**

4 014⁰⁰

**SLEVA
10%**

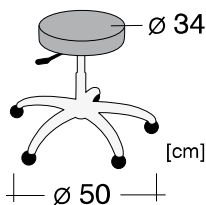

Obj. kód	Cena Kč	-10 % Kč
S-5970-XX	4 460,00	4 014,00

Černá XX = 42	Šedá XX = 33	Šedobílá XX = 35	Slonová kost XX = 32
Sv. tyrkysová XX = 48	Žlutá XX = 50	Oranžová XX = 18	Koňak XX = 49
Purpurová XX = 36	Tyrkysová XX = 51	Modrá XX = 52	Temně modrá XX = 39

CONFORT CORONA

Otočná pracovní židle s kruhovým ovládáním

- pohodlné polstrování 70 mm
- průměr sedátka 37 cm
- nastavení výšky od 45 do 58 cm
- chromovaný podvozek
- k dostání ve všech barvách koženky podle barevné škály na této straně
- **při objednávání napište za objednávací kód namísto kódu XX kód barvy čalounění, kterou požadujete**

**SLEVA
10%**

Obj. kód	Cena Kč	-10 % Kč
S-6991-XX	4 590,00	4 131,00

HAEMO-ECCO

Ocelová chromovaná židle

- pro podávání infúzí
- pro odběry krve
- při převazech ran
- výškově nastavitelné, otočné a sklopné područky
- zatížitelnost židle 135 kg
- k dostání ve všech barvách koženky podle barevné škály na této straně
- **při objednávání napište za objednávací kód namísto kódu XX kód barvy čalounění, kterou požadujete**

**SLEVA
10%**



10 170⁰⁰

Obj. kód	Popis	Cena Kč	-10 % Kč
S-40335-XX	Haemo-Ecco	11 300,00	10 170,00
S-6194	Infúzní stojan	4 590,00	4 131,00

QUICKSTAR

- ekonomický lékařský vozík
- šedobílá konstrukce
- průměr koleček 50 mm
- ocelová zásuvka
- šířka 64 cm
- hloubka 47,5 cm
- výška zásuvky 7,5 cm

**SLEVA
10%**



Obj. kód	Popis	Cena Kč	-10 % Kč
S-6305	Výška 81 cm	8 620,00	7 758,00
S-6191	Vložka do zásuvky, typ A	1 280,00	1 152,00
S-3916	Vložka do zásuvky, typ B	1 280,00	1 152,00

7 758⁰⁰

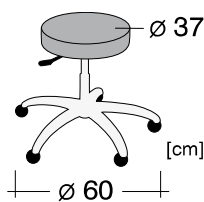

4 131⁰⁰

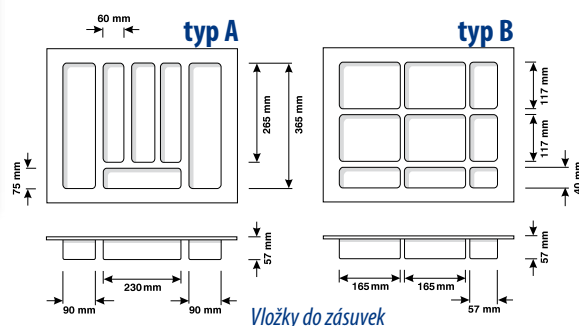
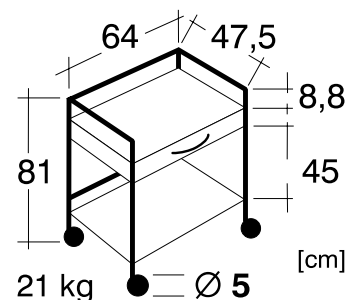

ECONOMUS PLUS

Bezpečné vyšetřovací lehátko

Za výhodnou cenu obdržíte kvalitní vyšetřovací lehátko vyráběné v Německu s odolnou kovovou konstrukcí a s čalouněním v barvě, která bude ladit s ostatním vybavením vaší ambulance.

Technické vlastnosti: lehátko je čalouněno koženkou "Trend" v různých barvách. Koženka "Trend" byla speciálně vyvinuta pro použití ve zdravotnictví; má sníženou hořlavost, snadno se umývá, dezinfikuje a udržuje v čistotě.

Okraje čalounění jsou zaobleny, výška čalounění je 60 mm, mezi plochou lehátka a kovovou konstrukcí je dostatečná vzdálenost, která brání zranění prstů personálu. Hlavová část lehátka je nastavitelná v úhlu 34 stupňů pomocí dvou pozinkovaných zvedačů. Nožky lehátka mají nivelační šroubky k vyrovnání nerovnosti podlahy. Zatížitelnost lehátka je 135 kg při trvalém zatížení, bezpečná krátkodobá zatížitelnost je 225 kg. Lehátko odpovídá normě 93/42/CEE (prostředek zdravotnické techniky označený značkou CE). Ocelová konstrukce lehátka je opatřena práškovým nástřikem odolnou šedobílou barvou.

POZOR: Při objednávání napište za objednávací kód namísto kódu XX kód barvy čalounění, kterou požadujete.



Upozornění: Lehátko se dodává v rozloženém stavu (aby se zabránilo poškození při přepravě). Doba potřebná ke složení lehátka je 10 minut při dvou lidech. Toto lehátko není vhodné pro masážní nebo chiropraktické praxe. Lehátka se vyrábějí na zakázku, dodací doba je 4 - 6 týdnů.



SLEVA
10%

NOSNOST



135 kg

Obj. kód	Popis	Cena Kč	-10% Kč
60630-XX	Konstrukce šedobílá, 195 x 65 cm, výška 65 cm	13 000,00	11 700,00
S-6123	Držák role papíru 65 cm	518,00	-----

Obj. kód	Popis	Cena Kč	-10% Kč
60631-XX	Konstrukce šedobílá, 195 x 80 cm, výška 65 cm	15 500,00	13 950,00
S-6124	Držák role papíru 80 cm	518,00	-----



PROFISCALE

- ověřitelná váha podle Zákona o zdravotnickém prostředku, třída III
- rozsah měření výškoměru 88 - 200 cm
- funkce matka/dítě, dítě lze vážit společně s matkou
- dobře čitelný displej, číslice 25 mm
- rozměry vážicí plochy 365 x 360 x 80 mm
- rozsah vážení 250 kg
- dílky po 0,1 kg
- síťový adaptér

CERTIFIKÁT PRVOTNÍHO OVĚŘENÍ



B



DO 250 kg

od 11 700⁰⁰



A

SLEVA
10%

Obj. kód	Popis	Cena Kč	-10% Kč
K8 250100HM	A Váha na stativu, s výškoměrem	21 700,00	19 530,00
K8 250100PM	Váha na stativu, bez výškoměru	21 300,00	19 170,00
K8 MPC250100	B S volně umístitelným displejem na kabelu, bez výškoměru	14 400,00	12 960,00
K8 MPD250100	C Displej pevně spojen s váhou, bez výškoměru	13 000,00	11 700,00

SCALUS MINI

Profesionální lékařská ambulantní váha

- velmi široká vážicí plocha
- velký LCD displej, integrovaný v základně váhy
- funkce tara, hold, BMI a matka/dítě
- provoz na baterie
- zatížitelnost 250 kg
- dílky po 50 g do 50 kg, po 100 g nad 50 kg
- rozměry 38 x 30 x 4,4 cm
- rozměry vážicí plochy 38 x 30 cm

Váha má certifikát prvotního ověření a je následně metrologicky ověřitelná. Prohlášení o shodě jako prostředek zdravotnické techniky třídy I.

SLEVA
10%



DO 250 kg

9 090⁰⁰



Obj. kód	Cena Kč	-10% Kč
M320000	10 100,00	9 090,00

SCALUS MIDI

Profesionální lékařská ambulantní váha

- velmi široká vážicí plocha
- velký LCD displej na midi sloupku
- funkce tara, hold, BMI a matka/dítě
- provoz na baterie nebo síťový adaptér, adaptér je součástí dodávky
- zatížitelnost 250 kg
- dílky po 50 g do 50 kg, po 100 g nad 50 kg
- rozměry 35 x 45 x 27 cm
- rozměry vážicí plochy 35 x 45 cm
- hmotnost 7 kg

Váha má certifikát prvotního ověření a je následně metrologicky ověřitelná. Prohlášení o shodě jako prostředek zdravotnické techniky třídy I.

SLEVA
10%



DO 250 kg

11 160⁰⁰



Obj. kód	Cena Kč	-10% Kč
M320000-02	12 400,00	11 160,00

SCALUS MAXI

Profesionální lékařská ambulantní váha

- velmi široká vážicí plocha
- velký LCD displej na maxi sloupku
- funkce tara, hold, BMI a matka/dítě
- provoz na baterie nebo síťový adaptér, adaptér je součástí dodávky
- váha má integrovaná kolečka, je snadno přemístitelná
- zatížitelnost 250 kg
- dílky po 50 g do 50 kg, po 100 g nad 50 kg
- rozměry 35 x 45 x 92 cm
- rozměry vážicí plochy 35 x 45 cm
- hmotnost 7,7 kg

Váha má certifikát prvotního ověření a je následně metrologicky ověřitelná. Prohlášení o shodě jako prostředek zdravotnické techniky třídy I.

SLEVA
10%

13 140⁰⁰



DO 250 kg

Obj. kód	Cena Kč	-10% Kč
M320000-01	14 600,00	13 140,00

TANITA BD-590

Kompaktní kojenecká váha

- dobře umyvatelná váhací plocha (rozměry 580 x 390 mm)
- velký, dobře čitelný LCD displej
- snadno se ovládá jedním tlačítkem
- váží do 20 kg (dílky po 10 g)
- napájení 4 běžnými tužkovými bateriemi
- měřítko na měření délky kojence

SLEVA
30%

3 017⁰⁰



DO 20 kg



Obj. kód	Cena Kč	-30 % Kč
BD-590	4 310,00	3 017,00

BABYPLUS

Moderní kojenecká a dětská váha, ověřitelná

- váží do hmotnosti 20 kg
- lze vážit jak kojence, tak děti
- oblé hrany, velká váhací plocha
- automatické nulování
- osvětlený displej
- dílky po 5 g do 10 kg a po 10 g nad 10 kg
- funkce tara
- funkce hold a auto hold
- zobrazení stavu baterie
- automatické vypnutí
- napájení 4 bateriemi AA
- možnost napájení síťovým adaptérem (není součástí dodávky)
- hmotnost pouze 3,2 kg
- rozměry 600 x 280 mm

SLEVA
10%



9 630⁰⁰



Obj. kód	Popis	Cena Kč	-10 % Kč
M118000	Babyplus, digitální kojenecká váha	10 700,00	9 630,00
MZ-Netzteil	Síťový adaptér pro váhu Babyplus	999,00	899,10

BABYPLUS S MĚŘÍTKEM

Moderní kojenecká a dětská váha, ověřitelná

- integrovaný infantometr měří délku od 400 do 800 mm
- váží do hmotnosti 20 kg
- lze vážit jak kojence, tak děti.
- oblé hrany, velká váhací plocha
- automatické nulování
- osvětlený displej
- dílky po 5 g do 10 kg a po 10 g nad 10 kg
- funkce tara
- funkce hold a auto hold
- zobrazení stavu baterie
- automatické vypnutí
- napájení 4 bateriemi AA
- možnost napájení síťovým adaptérem (není součástí dodávky)
- hmotnost pouze 3,2 kg
- rozměry 600 x 280 mm

SLEVA
10%

10 080⁰⁰



Obj. kód	Popis	Cena Kč	-10 % Kč
M118000-01	Babyplus s měřítkem, digitální kojenecká váha	11 200,00	10 080,00
MZ-Netzteil	Síťový adaptér pro váhu Babyplus	999,00	899,10

PROFICUS

- kvalitní kůže
- pevné dno
- uvnitř kapsa se zipovým uzávěrem a volná kapsa
- zevní rozměry 34 x 18 x 22 cm
- vyrobeno v Itálii



NOVINKA

9 490⁰⁰



Obj. kód	Popis	Cena Kč
G-27120	Barva hnědá	9 490,00
G-27114	Barva černá	9 490,00

MEDICA

- pevné dno
- uvnitř centrální kapsa se zipovým uzávěrem, boční kapsa
- vnější vrstva kůže, vnitřní vrstva polyuretan
- zevní rozměry 38 x 20 x 20 cm
- vyrobeno v Asii

NOVINKA

2 990⁰⁰



Obj. kód	Popis	Cena Kč
G-27121	Barva burgundy	2 990,00
G-27122	Barva černá	2 990,00
G-27123	Barva hnědá	2 990,00
G-27124	Barva kaštanová	2 990,00

VISITA

- imitace kůže
- pevné dno
- uvnitř kapsa s uzávěrem na patentku
- zevní rozměry 35 x 13 x 24 cm
- vyrobeno v Itálii

NOVINKA

3 590⁰⁰



Obj. kód	Popis	Cena Kč
G-27101	Barva koňák	3 590,00
G-27100	Barva černá	3 590,00

ASSISTA

- imitace kůže
- pevné dno
- zevně kapsa s uzávěrem na suchý zip, uvnitř kapsa se zipovým uzávěrem
- uzávěr brašny na klíč
- zevní rozměry 42 x 20 x 24 cm
- vyrobeno v Asii

NOVINKA

3 790⁰⁰



Obj. kód	Popis	Cena Kč
G-27097	Barva modrá	3 790,00
G-27095	Barva černá	3 790,00
G-27096	Barva kaštanová	3 790,00
G-27098	Barva okrová	3 790,00
G-27099	Barva hnědá	3 790,00

KOMBI

Lékařský kufřík Kombi je určen pro poskytnutí odborné lékařské pomoci. Kufřík má rozměry 44 x 31 x 14,5 cm a s plným vybavením (včetně kyslíkové láhve a regulátoru tlaku) váží pouze 6,3 kg. Ve víku kufříku je těsnění, které brání zaprášení a znečištění pomůcek uložených v kufříku. Obě části kufříku lze otevřít do vodorovné polohy. Součástí kufříku je úchyt pro jeho připevnění na stěnu, 3 taštičky naplněné lékařskými pomůckami a úchyty pro připevnění kyslíkové láhve o vodním objemu 1 litr (láhev a regulátor tlaku nejsou součástí ceny kufříku, objednávají se zvlášť). Všechny pomůcky jsou přehledně umístěny v průhledných taštičkách. **Kufřík Kombi obsahuje tyto pomůcky:**

- resuscitační vak "ambuvak" (objem 1600 ml), pro použití u dospělých i dětí
- dýchací masky velikosti 3 a 5 (používají se s resuscitačním vakem)
- kyslíkový rezervoár
- kyslíkovou spojovací hadičku
- inhalační masku se zásobním vakem
- kyslíkový katetr s kompresí
- jednoruční škrtidlo
- dezinfekční sprej 50 ml pro dezinfekci kůže
- 4 sterilní tampony
- 6 intravenózních flexil (G14, G18, G20)
- 2 fixační náplasti
- 1 box pro uložení použitých jehel
- 1 infúzní soupravu
- 1 roli náplasti
- 6 stříkaček (2 ml, 5 ml, 10 ml)
- 6 jehel (č. 1 a 4)
- 3 ústní vzduchovody (velikosti 2, 3 a 4)
- 1 hyperventilační masku
- soupravu obvazů, obinadel, náplasti a krytí (72 kusů), obsah soupravy odpovídá normě DIN 13157

12 530⁰⁰



**SLEVA
30%**

Obj. kód	Popis	Cena Kč	-30 % Kč
T-1045	Kombi	17 900,00	12 530,00
rvr	Regulátor tlaku regulovatelný na průtok 0 - 25 l/min	7 540,00	-----

**KYSLÍKOVÁ LÁHEV NENÍ
SOUČÁSTÍ DODÁVKY**

PRACTICA

- kvalitní kůže
- zevní kapsa
- vnitřní kapsa s uzávěrem na zip
- zevní rozměry 41 x 20 x 22 cm



NOVINKA



8 490⁰⁰



Obj. kód	Popis	Cena Kč
G-27115	Barva černá	8 490,00
G-27116	Barva koňak	8 490,00
G-27118	Barva bordeaux	8 490,00

PRACTICA MIDI

- kvalitní kůže
- pevné dno
- uvnitř kapsa s uzávěrem na patentku
- zevní rozměry 35 x 17 x 22 cm



6 490⁰⁰



NOVINKA



Obj. kód	Cena Kč
G-27110	6 490,00

OMNISCOPE

Otoskop a hrdloskop s nezníitelným osvětlením

- životnost 100 000 hodin (cca 11 let)
- jasné bílé "sluneční" světlo
- jas světla 10 x vyšší než u halogenového osvětlení
- světlo neobsahuje ultrafialové paprsky
- odolné držáky z lehkého hliníku
- lithiový akumulátor (kapacita 2200 mA)
- životnost akumulátoru 800 nabíjecích cyklů
- možnost připojení balonku pro provedení pneumatického testu
- výkyvná lupa (zvětšuje 3x)
- 2 akumulátory, nabíjecí stojan
- sada ušních spekul různých velikostí (4 x 25 ks, 5, 4, 3, 2,5 mm)



Otoskop



Hrdloskop



Nabíjecí stojan nabíjí pouze v jednom slotu

12 240⁰⁰

**SLEVA
10%**

Obj. kód Cena Kč -10% Kč
SO-ST-ADA-D ~~13 600,00~~ 12 240,00

ADAMB

Profesionální ambulantní tlakoměr

- velký, dobře čitelný světélkující displej
- přesnost ± 3 mm Hg
- rozsah měření 0 - 300 mm Hg
- madlo pro snadné přenášení
- široká manžeta pro obvody paže od 23 do 40 cm
- Měřicí mechanismus japonský, montáž a kontrola kvality v USA - záruka přesnosti a bezpečnosti.*

3 306⁵⁰

**SLEVA
15%**



Obj. kód Cena Kč -15% Kč
AD-750D-11AN1 ~~3 890,00~~ 3 306,50

BODYMETER

Svinovací metr

- připevní se na stěnu do výšky 2,2 m
- rameno metru se stahuje k temeni hlavy pacienta
- v okénku se odečte výška
- rozsah měření 0 - 2200 mm
- dílky po 1 mm
- rozměry 140 x 130 x 35 mm
- hmotnost 180 g

**SLEVA
30%**

548¹⁰



Obj. kód Cena Kč -30% Kč
MZ10017 783,00 548,10

SERVOCOMFORT

Ambulantní vyšetřovací lampa na pojízdném stojanu

- moderní LED technologie a nízká spotřeba
- homogenní pole osvětlení
- vynikající reprodukce barev pro přirozené a kontrastní zobrazení tkání
- regulace intenzity v 5 stupních
- hlava lampy se málo zahřívá
- ovládací prvky integrovány v krytu napájení
- intenzita osvětlení 44000 luxů ve vzdálenosti 50 cm a 16000 luxů ve vzdálenosti 100 cm
- průměr světelného pole 180 mm ve vzdálenosti 50 cm a 300 mm ve vzdálenosti 100 cm
- teplota světla 4000 - 5500 K
- příkon 10 W
- nastavení výšky od 700 do 1850 mm pomocí ohebného krku
- délka ohebného ramene 600 mm
- hmotnost 13 kg
- pojízdný stojan

**SLEVA
20%**



13 120⁰⁰

Obj. kód Cena Kč -20% Kč
R8 5900 ~~16 400,00~~ 13 120,00

THE SMART KETTLE

Rychlovarná konvice s nastavením teploty

- objem 1,7 l
- otočná základna o 360°
- oboustranný vodoznak
- vyjímatelný filtr
- podsvětlená tlačítka ovládacího panelu
- ergonomicky tvarovaná rukojeť
- nastavení teplot: 80, 85, 90, 95 a 100 °C
- funkce pro udržení nastavené teploty po dobu 20 minut
- zvuková signalizace dosažení nastavené teploty/varu
- automatické vypnutí
- ochrana proti přehřátí při zapnutí bez vody
- příkon: 2200 W
- rozměry: 22,2 x 19 x 24,8 cm

SLEVA
10%

3 141⁰⁰



Obj. kód	Cena Kč	-10 % Kč
BKE820	3 490,00	3 141,00

THE TEA MAKER

Automatický čajovar

1. Do konvice nalijete vodu (max. 1,2 l).
2. Na nerezové sítko položíte sypaný čaj nebo čaj v sáčku.
3. Nastavíte program pro správnou teplotu louhování čaje (zelený, černý, bílý...).
4. Nastavíte požadovanou intenzitu čajového výluhu (silný, střední, slabý).
5. Nastavíte čas, ve který má být čaj hotov.

A odejdete domů...

Před Vaším příchodem do ambulance přístroj automaticky ohřeje vodu na správnou teplotu podle typu čaje, sítko s čajem sjede dolů a vyjede nahoru přes ohřátou vodu, čaj se tak správně vyluhuje. Nakonec se sítko zastaví nahore, aby čaj nebyl ponořen ve vodě a dále se nelouhoval.

Po příchodu do ambulance máte správně vyluhovaný a temperovaný čaj k okamžitému použití.

SLEVA
10%

6 201⁰⁰



Obj. kód	Cena Kč	-10 % Kč
BTM800	6 890,00	6 201,00

THERMOEXPRESS

Rychlovarná konvice přináší inteligentní řešení do každodenního vaření vody. Je to konvice a termoska zároveň. Elektrická konvice vodu rychle uvaří na 100 °C a termoska ji díky vrstvě vakua mezi pláště uchová horkou několik hodin. Nemusíte ji neustále vařit, šetříte čas, energii i životní prostředí. Voda zůstane dostatečně horká s minimem energie na dohřátí. Konvice pracuje tiše a maximálně bezpečně - stěny jsou chladné i při varu a díky zámku víka nevyteče při převrnutí ani kapka.

- objem 1,2 litru
- robustní vnější a vnitřní plášť z nerezové oceli
- rychlý a tichý provoz
- zámek víka proti opaření
- Anti-drip hubice
- o 360° otočná základna Strix
- automatické vypnutí
- napětí 220 V - 240 V/50 Hz - 60 Hz
- příkon 2 000 W - 2 400 W
- rozměry (š x v x h) 15 x 24 x 22 cm
- výška podstavce 3 cm
- délka přívodního kabelu 70 cm

990⁰⁰



Obj. kód	Cena Kč
BCH-K23	990,00

PROJET

Bezpečný vyplachovač zevního zvukovodu

- rychlé, hygienické a snadné odstranění ušního mazu a cizích těles ze zvukovodu
- dlouhá vyplachovací hadička
- dlouhý přívodní kabel
- nožní ovládání
- možnost připevnění na stěnu
- elektronická kontrola vodního tlaku a průtoku
- snadné čištění
- velká nádobka na vodu
- tichý provoz

Technické vlastnosti:

- napájení 230 V, 50 Hz
- příkon 0,1 A
- tlak 0,25 až 3 bary
- otáčky 450 - 1200 za minutu
- výkon 500 ml/2 - 3 minuty
- rozměr 180 x 175 x 145 mm
- objem 500 ml

9 900⁰⁰

SLEVA
10%



Obj. kód	Cena Kč	-10% Kč
15 19070	11 000,00	9 900,00

PULSFIT

Přesný oxymetr vyráběný v Japonsku

Jeho přesnost je v souladu s novou normou ISO 80601-2-61 z roku 2011, která popisuje přesnost měření SpO₂ v humánní medicíně při hypoxických stavech. Tělo a elektronické obvody oxymetru jsou odolné vibracím. Integrovaný akcelerometr mění zobrazení displeje tak, aby byl vždy dobře viditelný. Velký displej 21 x 25 mm zobrazuje % SpO₂, srdeční frekvenci, pulzní vlnu a perfúzní index (informace, zda průtok cévou je dostatečný pro měření SpO₂). Podsvícení displeje je bílé, pokud jsou však naměřeny hodnoty pod 90% SpO₂, podsvícení se změní na růžové, aby bylo ihned zřejmé, že hodnoty jsou špatné. Na povrchu přístroje je speciální UV vrstva, která zajišťuje odolnost proti chemikáliím a působí antibakteriálně. Napájení pouze jednou baterií AAA, která vydrží až 40 hodin kontinuálního provozu. Oxymetr je vhodný pro obvod prstu od 30 do 60 mm.

SLEVA
25%

2 850⁰⁰



Obj. kód	Cena Kč	-25% Kč
80-750	3 800,00	2 850,00

SWANN-MORTON®

Sterilní skalpelové čepelky

Nejostřejší čepelky na trhu, kvalitní anglická ocel, jednotlivě sterilně baleny. Za objednávkový kód napište místo kódu **XX** číslo čepelky, kterou požadujete.

- cena za balení se 100 ks

426⁶⁰

SLEVA
10%



Obj. kód	Cena Kč	-10% Kč
blade-XX	474,00	426,60

COAGUCHEK® TEST

Testovací proužky pro CoaguChek® XS

- cena za balení s 24 ks

SLEVA
20%

3 536⁰⁰



Obj. kód	Cena Kč	-20% Kč
C1 1001266	4 420,00	3 536,00

ODSTRAŇOVAČ STEHŮ

Jednotlivě sterilně balené speciální skalpel pro odstranění stehů.

10⁹⁰



Obj. kód	Popis	Cena Kč
stitch-L	Dlouhý	10,90
stitch-S	Krátký	10,90

MOČOVÉ TESTOVACÍ PROUŽKY

- dobře odečitatelná stupnice
- dlouhé datum použitelnosti
- cena za balení se 100 ks

Typ proužků	Parametry										
	Glukóza	Bílkovina	pH	Krev	Bilirubin	Ketony	S. hmotnost	Leukocyty	Nitrity	Urobilinogen	Kys. askorbová
K4 6098	x	x	x								
K4 6111	x	x	x	x				x	x	x	x
K4 6092	x	x	x	x	x	x	x		x	x	
K4 6099	x	x	x	x	x	x	x	x	x	x	
K4 6120	x	x	x	x	x	x	x	x	x	x	x

Obj. kód	Popis	Cena Kč	-20 % Kč
K4 6098	Servotest 3	288,00	230,40
K4 6111	Servotest 8	442,00	353,60
K4 6092	Servotest 9	457,00	365,60
K4 6099	Servotest 10	593,00	474,40
K4 6120	Servotest 11	658,00	526,40

SLEVA
20%

od 230⁰⁰



SOUPRAVA K ODSTRAŇOVÁNÍ STEHŮ

- sterilní
- 1x plastová pinzeta
- 1x nůž na stehy
- 3x tampon

29⁷⁵



SLEVA
15%

Obj. kód	Cena Kč	-15 % Kč
475381	35,00	29,75

PRŮBOJNÍK STIEFEL®

Ostré jednotlivě sterilně balené průbojníky pro získání kožních vzorků. Vynikající brus, originál Stiefel®.

216⁰⁰

Obj. kód	Popis	Cena Kč
14 1002	Průměr 2,0 mm	216,00
14 1003	Průměr 3,0 mm	216,00
14 10035	Průměr 3,5 mm	216,00
14 1004	Průměr 4,0 mm	216,00
14 1005	Průměr 5,0 mm	216,00
14 1006	Průměr 6,0 mm	216,00
14 1008	Průměr 8,0 mm	216,00



KYRETA STIEFEL®

Sterilní precizní kyreta s extrémně ostrými reznými hranami. Ergonomické držadlo, originál Stiefel®.

288⁰⁰

Obj. kód	Popis	Cena Kč
14 5004	Průměr 4,0 mm	288,00
14 5007	Průměr 7,0 mm	288,00



MEDISAFE

Vynikající japonský glukometr

- super rychlost
- nejjednodušší obsluha
- žádný kontakt s krví
- vynikající odběrové pero s možností nastavení 5 různých hloubek vpichu
- nulové riziko zranění personálu použitou lancetou, po vpichu se lanceta automaticky skryje
- nulové riziko kontaminace personálu použitou testovací špičkou
- testovací špičky jsou jednotlivě baleny, bez přístupu vzduchu
- měření není ovlivněno vzdušnou vlhkostí
- součást dodávky: glukometr, testovací špičky, odběrové pero, lancety, pouzdro

SLEVA
20%

1 160⁰⁰



Obj. kód	Popis	Cena Kč	-20 % Kč
TER85014	Medisafe, glukometr	1 450,00	1 160,00
TER71770	Testovací špičky, 25 ks	745,00	596,00
TER69724	Lancety, 25 ks	249,00	199,20

SEDISAFE®

Rychlosedimentační systém

Pipety z plastu k jednorázovému hygienickému použití. Pipety obsahují komůrku naplněnou natrium citrátem, nemusí se používat krev s NaCl. Velmi rychlé a hygienické provedení sedimentace.

1 120⁰⁰



SLEVA
20%

Obj. kód	Popis	Cena Kč	-20 % Kč
A9 184010	Sedimentační stojan	323,00	258,40
A9 244467	Pipety s NaCl, 100 ks	1 400,00	1 120,00

PIERCER BLOMDAHL = SYSTÉM PRO ÚSPĚŠNOU LÉKAŘSKOU PRAXI A SPOKOJENÉ PACIENTY



Made in Sweden

BLOMDAHL
medical ear piercing



PROČ SYSTÉM BLOMDAHL?

Nepoužíváme zlato a chirurgickou ocel

V západní populaci je 10% obyvatel alergických na zlato nebo nikl, chirurgická ocel obsahuje 8-16% niklu.

Procedura je sterilní

Piercer nepřichází do styku s kůží, nemusí se dezinfikovat, kazeta obsahuje sterilní náušnicí, rána nehnisá.

Procedura je méně bolestivá, méně krvácející a přesnější,

než propichování uší jehlou.

Procedura je rychlá a snadná

Dítě se méně bojí.

Nastřelená náušnice má skrytý hrot

Nehrozí poranění kůže za uchem ostrým hrotem náušnice.

Rána se rychle hojí

Speciální design náušnice zajišťuje dostatečný přívod vzduchu k ráně.

Snadné nasazení trvalé náušnice

Otvor v uchu je dostatečně velký pro trvalou náušnici, neboť dočasná náušnice má vhodný průměr dířku.

Prostředek zdravotnické techniky

Výroba a sterilizace všech komponentů systému Blomdahl probíhá ve Švédsku podle přísných norem pro výrobu chirurgických implantátů (prostředků zdravotnické techniky), v souladu s normou ISO 13485, přesto, že to zatím zákon nevyžaduje, neboť piercer podle evropské legislativy dosud není prostředkem zdravotnické techniky (v USA je to lékařský přístroj).

Silná marketingová podpora poskytovatelům

www.facebook.com/blomdahlcz/

www.harrmed.cz/piercing

Startovací souprava Piercer Blomdahl obsahuje 1 přístroj Piercer Blomdahl, dezinfekční čtverečky, značkovací fix, 1 svorku na vlasy, zrcátko, 1 trénovací ucho, 12 vzorků náušnic, podrobný návod a 10 sterilních plastových náušnic s bílým krystalem.
Startovací souprava Piercer Blomdahl DOUBLE obsahuje navíc 1 přístroj, 1 trénovací ucho a 1 svorku na vlasy.



SLEVA
30 - 52%

od 2 345⁰⁰

Souprava se 2 přístroji je vhodná pro provedení simultánního piercingu obou uší. Tato procedura je klienty stále častěji požadována. Provedení simultánního piercingu je dětmi vnímáno jako podstatně méně bolestivé než piercing každého ucha zvlášť.

Obj. kód	Popis	Cena Kč	Sleva Kč	Sleva
11-108-0115	PIERCER UCHA BLOMDAHL DOUBLE, startovací souprava, 2 přístroje, 10 plastových náušnic krystal	6 280,00	2 990,00	52 %
11-101-0115	PIERCER UCHA BLOMDAHL, startovací souprava, 1 přístroj, 10 plastových náušnic krystal	3 350,00	2 345,00	30 %

PLASTOVÉ NÁUŠNICE SEDMIKRÁSKA

Náušnice neobsahují nikl, ucho po piercingu nehnisá. Délka dířku je 6 mm, průměr hlavičky je 5 mm.

• cena za balení s 10 ks



12-0114-56
Fialka/Krystal

12-0114-55
Akvamarín/Krystal

12-0114-57
Růže/Růže

12-0114-45
Duha/Alexandrit

12-0114-43
Safir

12-0114-41
Krystal

12-0114-42
Růžový kamínek

12-0114-98
Světlá fantazie

12-0114-99
Fantazie

12-0114-47
Světlý růžový
kamínek/Ametyst

12-0114-46
Alexandrit/Růžový
kamínek

1 890⁰⁰

PIERCER BLOMDAHL = SYSTÉM PRO ÚSPĚŠNOU LÉKAŘSKOU PRAXI A SPOKOJENÉ PACIENTY

Aby se klienti mohli snadno orientovat o nejbližším místě, kde se ušní piercing Blomdahl provádí, je na serveru www.harrmed.cz zveřejněn "Seznam poskytovatelů bezpečného ušního piercingu Blomdahl".

Pokud si přejete zveřejnit i Vaši ambulanci v tomto "Seznamu" pošlete nám, prosíme, krátký e-mail na info@omnipraxis.cz se souhlasem zveřejnění. Děkujeme.



BLOMDAHL
medical ear piercing

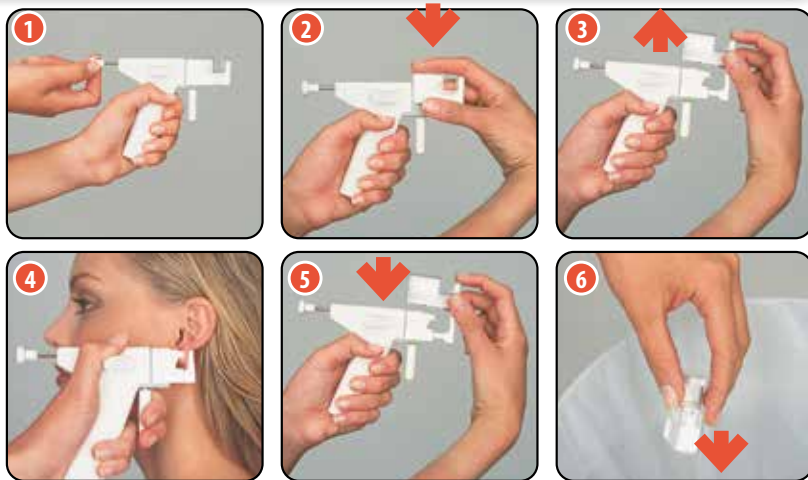

NÁUŠNICE PŘÍRODNÍ TITAN

Délka dřívku je 6 mm, průměr hlavičky je 4 mm.

• cena za balení s 10 ks

1 890⁰⁰



12-1210-00
Ploché tvar

12-1201-01
Krystal

NÁUŠNICE PŘÍRODNÍ TITAN TIFFANY

Délka dřívku je 6 mm, průměr hlavičky je 4 mm. Jsou opatřeny krystaly.

• cena za balení s 10 ks

1 890⁰⁰



12-1203-01
Krystal

NÁUŠNICE POZLACENÝ TITAN

Délka dřívku je 6 mm, průměr hlavičky je 4 mm.

• cena za balení s 10 ks

1 890⁰⁰



12-1301-01
Krystal

12-1310-00
Ploché tvar

NÁUŠNICE TITAN TIFFANY

Délka dřívku je 6 mm, průměr hlavičky je 4 mm. Jsou opatřeny krystaly.

• cena za balení s 10 ks

1 890⁰⁰



12-1403-01
Krystal

12-1403-59
Perla

12-1303-01
Krystal

12-1303-59
Perla

NÁUŠNICE STŘÍBRNÝ TITAN

Délka dřívku je 6 mm, průměr hlavičky je 4 mm.

• cena za balení s 10 ks

1 890⁰⁰



12-1401-01
Krystal

12-1410-00
Ploché tvar

NÁUŠNICE PŘÍRODNÍ TITAN SEDMIKRÁSKA

Délka dřívku je 6 mm, průměr hlavičky je 4 mm.

• cena za balení s 10 ks

1 890⁰⁰



12-12166-01
Krystal

12-12166-55
Akavamarín/Krystal

12-12166-92
Růže/Krystal

NÁUŠNICE ČERNÝ TITAN

Délka dřívku je 6 mm.

• cena za balení s 10 ks

1 890⁰⁰



12-1526-00
Ploché tvar
průměr 5 mm

12-1510-00
Ploché tvar
průměr 4 mm

PLASTOVÉ NÁUŠNICE

Náušnice neobsahují nikl. Délka dřívku je 6 mm, průměr hlavičky je 4 mm.

• cena za balení s 10 ks

1 340⁰⁰



12-0103-01
Krystal

12-0103-03
Růžový kamínek

12-0103-04
Safir

12-0103-26
Fialka

12-0103-12
Černý diamant

12-0103-10
Rubín

12-0103-05
Akavamarín

12-0103-02
Duha

12-0103-07
Gagát

12-0103-11
Tyrkysový kamínek

ČTVEREČKY PRO ČIŠTĚNÍ RÁNY

Pro provedeném piercingu, pro pacienty

Tyto čisticí čtverečky neobsahují alkohol, nedráždí kůži a nepoškozují náušnice. Při čištění plastových náušnic by se měly používat výhradně tyto čtverečky, předejde se tak poškození plastových náušnic alkoholem nebo jinými dezinfekčními prostředky.

• cena za balení s 24 ks

145⁰⁰



Obj. kód Cena Kč
13-10 145,00

AKCE
za 3 balení čtverečků
13-10 obdržíte
zdarma látkový
banner s reklamou na
oboustranný piercing
Blomdahl.



SANI-CLOTH® SUPER PLUS

Superdezinfekční kombinované ubrousky

- k povrchové dezinfekci lékařských přístrojů
- cena za balení s 200 ks

236⁰⁰

SLEVA
45%



Obj. kód	Cena Kč	-45 % Kč
P-XP00141	430,00	236,50

POUZE DO VYPRODÁNÍ ZÁSOB

SANI-CLOTH® 70

Dezinfekční alkoholové ubrousky

- 70 % isopropyl alkohol
- rozměry 180 x 130 mm
- cena za balení se 125 ks

171⁰⁰

SLEVA
45%



Obj. kód	Cena Kč	-45 % Kč
P-XP00142	312,00	171,60

POUZE DO VYPRODÁNÍ ZÁSOB

SANI-CLOTH® AF

Kvarterní amoniový přípravek bez alkoholu, který vytváří roztok dva v jednom ideální pro čištění a dezinfekci. Tuberkulocidní, virucidní, baktericidní, kvasinkocidní účinek během 2 minut. Použití pro běžné čištění a dezinfekci, oblasti s vysokou frekvencí pohybu, povrchy s vysokým počtem dotykových bodů, běžné vybavení a neinvazivní zdravotnické prostředky. Předem dávkované, jednorázové čistící a dezinfekční ubrousky bez alkoholu, které se málo žmolují a nevyžadují míchání ani odměřování. Neobsahuje alkohol, bělidla ani PHMB, nedráždí pokožku ani nezpůsobuje senzibilizaci.

- cena za balení s 200 ks

NOVINKA

389⁰⁰



Obj. kód	Cena Kč
P-EAF1120	389,00

SUPER SANI-CLOTH®

Dvosložkový přípravek dva v jednom na bázi kvarterního amonia a alkoholu. Je ideální pro použití v prostředí s vysokou frekvencí pohybu a v oblastech, ke je důležité zachovat integritu neinvazivních zdravotnických prostředků. Je účinný proti bakteriím, obaleným i neobaleným virům, kvasinám a TBC do 60 sekund. Nevyžaduje míchání a odměřování. Dekontaminace povrchu je vždy spolehlivá, snadná a účinná. Neobsahuje PHMB, nepředstavuje žádné známé riziko vyvolání alergických reakcí. Výroba v Británii.

- cena za balení s 200 ks

NOVINKA

459⁰⁰



Obj. kód	Cena Kč
P-ESC1600	459,00

SANI-CLOTH® ACTIVE

Dezinfekční nealkoholové ubrousky

- neobsahují alkohol
- dezinfekce lékařských přístrojů a malých ploch
- rozměry 180 x 130 mm
- cena za balení se 125 ks

SLEVA
10%

261⁰⁰



Obj. kód	Cena Kč	-10 % Kč
P-XP00188	291,00	261,90

PERVIN/PERLAN

- hygienická nezávadnost
- pevnost a odolnost proti oděru
- mimořádná savost (cca 10-ti násobek vlastní hmotnosti)



Obj. kód	Popis	Cena Kč
VT-3200018	Přířezy, podložka 0,95 x 1,50 m, 100 ks	2 190,00
VT-3200017	Přířezy, prostěradlo 1,40 x 2,50 m, 25 ks	1 390,00
VT-3200019	Přířezy, ručník 0,95 x 0,50 m, 100 ks	659,00
VT-3200020	Přířezy, utěrka 0,42 x 0,48 m, 200 ks	629,00
VT-3200011	Role, 0,50 x 100 m, 1 ks	739,00
VT-3200010	Role, 0,70 x 100 m, 1 ks	989,00
VT-3200012	Role, 0,95 x 100 m, 1 ks	1 290,00
VT-3400040	Perforovaná role, 40 x 50 cm, 50 útržků	229,00
VT-3400043	Perforovaná role, 30 x 40 cm, 50 útržků	139,00

od 139⁰⁰

PROSAVON

Krémové tekuté mýdlo s olivovým olejem



od 191⁰⁰



Obj. kód	Popis	Cena Kč
70000092	500 ml, pumpička	191,00
70000094	1 l	236,00
70000096	Kanistr 5 l	947,00

VALA CLEAN

Jednorázové ručníky jsou vyrobené z velmi savé netkané textilie. Jsou měkké a pevné. Díky perforaci je lze snadno jednotlivě odtrhnout. Univerzální použití ve všech oblastech medicíny, potravinářství, v domácnosti. Rozměry ústřížku 22 x 30 cm.

- cena za balení s 175 ks

339⁰⁰



Obj. kód	Cena Kč
B-992251	339,00

Medical Ear Piercing

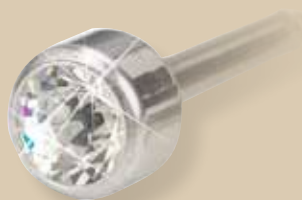

Instruktažní video, jak se provádí
simultánní piercing uší, naleznete
na www.omniprax.cz.



BLOMDAHL
FEELGOOD JEWELLERY

Novou soupravu pro simultánní piercing uší za
velmi výhodnou cenu naleznete na str. 44.

Simultánní piercing uší - to děti chtějí!

- » rychlé provedení
- » téměř nebolí
- » hygienický
- » bez alergií
- » spokojené dítě i rodič

OMNIPRAX®

www.omniprax.cz

BOTY ABEBA ZA 1 Kč*

SUPERECO

Kvalitní skládané ručníky

- bělený recyklovaný papír, 75% bělost
- vyrobeno bez použití chlóru a bělidel
- nejlepší poměr mezi cenou a kvalitou
- rozměr 21,5x21 cm
- **karton = 20 balíčků ručníků = 5000 ks jednotlivých ručníků**

SANI-CLOTH® AF

Univerzální dezinfekční ubrusky

- pro běžné čištění a dezinfekci
- neobsahuje alkohol a bělidla
- **balení s 200 ks**

ABEBA®

Pohodlné lékařské boty

- komfortní anatomický tvar
- zesílená patová část
- neklouzavá podrážka
- nízká hmotnost
- vysoká prodyšnost brání pocení
- snadno čistitelné
- odpovídají evropské normě pro pracovní obuv

2x



+ 2x



=



1,-*

Při objednávání, prosíme, uveďte model a velikost bot!

Při objednání této akce v internetovém obchodě v "Poznámce pro nás" uveďte AKCE BOTY.



MIKROVLÁKNO

MODEL - 24018
velikosti 37 - 43



KŮŽE

MODEL - 85080
velikosti 37 - 43

~~1300,-~~

1,-*



KŮŽE

MODEL - 87030
velikosti 37 - 47



KŮŽE

MODEL - 87020
velikosti 37 - 47



KŮŽE

MODEL - 87080
velikosti 37 - 43

Obj. kód	Popis	Cena Kč	Cena Kč
Abeba	Boty Abeba dle výběru	1 300,00	1,00*
72450	Ručníky SUPERECO, 5000 ks	1 350,00	1 350,00
P-EAF1120	SANI-CLOTH® AF	389,00	389,00

*Snižovaná cena bot platí pouze při odběru 2 kartonů ručníků a 2 balení ubrusků.

Boty lze zakoupit i samostatně za plnou cenu.

Ceny a akce platí od 29.4.2024 do 2.6.2024. Změny vyhrazeny.



WWW.OMNIPRAX.CZ
Váš přátelský internetový obchod